



Turn to the experts



High Wall

Installation and Owner's Manual

MODEL NAME

40VK005~030S-7S2QEE

No. 0150545630

Edition: 2021-04

Translation of the original instructions



EN MODEL CONFORMANCE TO EUROPEAN REGULATIONS:

CE

All the products conform to the following European provision:
 - Machinery Directive
 - Electromagnetic Compatibility

ROHS

The products conform to the requirements in the directive 2011/65/UE of the European parliament and the council on the Restriction of the use of Certain Hazardous Substances in Electrical and Electronic Equipment (EU RoHS Directive).

WEEE

In accordance with the directive 2012/19/UE of the European parliament, we inform the consumer herewith about the appropriate disposal of electrical and electronic products.

DISPOSAL REQUIREMENTS:

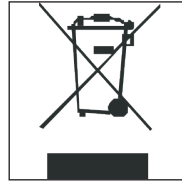

Your air conditioning product is marked with this symbol. This means that electrical and electronic products should not be mixed with unsorted household waste. Do not try to dismantle the system yourself: the dismantling of the air conditioning system and the treatment of the refrigerant, oil, and other parts must be done by a qualified installer in accordance with relevant local and national legislation. Air conditioners must be treated at a specialized treatment facility for reuse, recycling, and recovery. By ensuring the product is disposed of correctly, you will help to prevent potential negative consequences for the environment and human health. Please contact the installer or local authority for more information. The battery must be removed from the remote controller and disposed of separately in accordance with relevant local and national legislation.

IT CONFORMITÀ DEL MODELLO ALLE NORMATIVE EUROPEE:

CE

Tutti i prodotti sono conformi alla seguente disposizione europea:
 - Direttiva macchinari
 - Compatibilità elettromagnetica

ROHS

I prodotti sono in linea con i requisiti della direttiva 2011/65/UE del parlamento europeo e del consiglio sulla Restrizioni dell'uso di determinate sostanze pericolose nelle apparecchiature elettriche ed elettroniche (direttiva EU RoHS).

WEEE

Conformemente alla direttiva 2012/19/UE del parlamento europeo, con la presente informiamo il consumatore sull'appropriato smaltimento dei prodotti elettrici ed elettronici.

REQUISITI DI SMALTIMENTO:

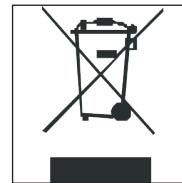

Il prodotto per il condizionamento dell'aria è marcato con questo simbolo. Ciò significa che i prodotti elettrici ed elettronici non devono essere mischiati con i comuni rifiuti domestici indifferenziati. Non tentare di smontare il sistema da soli: lo smontaggio del sistema di condizionamento dell'aria e il trattamento del refrigerante, dell'olio e delle altre parti devono essere eseguiti da un installatore qualificato conformemente alle legislazione locale e nazionale in vigore. I condizionatori d'aria devono essere trattati presso una struttura di trattamento specializzata per il riutilizzo, il riciclaggio e il recupero. Garantendo che il prodotto sia smaltito correttamente, l'utente aiuterà a prevenire potenziali conseguenze negative per l'ambiente e la salute umana. Contattare l'installatore o l'autorità locale per ulteriori informazioni. La batteria deve essere rimossa dal telecomando e deve essere smaltita separatamente conformemente alla legislazione in vigore locale e nazionale.

FR CONFORMITÉ DU MODÈLE AUX RÉGLEMENTATIONS EUROPÉENNES :

CE

Aous les produits sont conformes aux dispositions européennes suivantes :
 – Directive Machines
 – Compatibilité électromagnétique

Directive ROHS

Les produits sont conformes aux exigences de la directive 2011/65/UE du Conseil et du Parlement européen relative à la limitation de l'utilisation de certaines substances dangereuses dans les équipements électriques et électroniques (directive RoHS de l'UE).

WEEE

Conformément à la directive 2012/19/UE du Parlement européen, nous informons nos clients sur les moyens appropriés d'éliminer les produits électriques et électroniques.

EXIGENCES RELATIVES À L'ÉLIMINATION DES DÉCHETS :

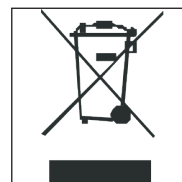

Votre climatiseur est marqué avec ce symbole. Ce signe indique que les produits électriques et électroniques ne doivent pas être mélangés aux ordures ménagères non triées. N'essayez pas de démonter le système : le démontage du système de climatisation et le recyclage du liquide frigorigène, de l'huile et des autres pièces doivent être effectués par un installateur qualifié et agréé, conformément aux législations locale et nationale applicables. Les climatiseurs doivent être traités dans une installation spécialisée dans la réutilisation, le recyclage et la récupération des produits électriques et électroniques. En suivant la procédure correcte, vous contribuerez à prévenir les conséquences négatives de la mise au rebut de cet équipement pour l'environnement et la santé humaine. Veuillez contacter votre installateur ou les autorités locales pour plus d'informations. Les piles ou batteries doivent être retirées de la télécommande et éliminées séparément, conformément à la législation locale et nationale en vigueur.

DE MODELLKONFORMITÄT MIT EUROPÄISCHEN VORSCHRIFTEN:

CE

Alle Produkte entsprechen den folgenden europäischen Richtlinien:

- Maschinenrichtlinie
- Richtlinie zur Elektromagnetischen Verträglichkeit

ROHS

Die Produkte entsprechen den Anforderungen der Richtlinie 2011/65/UE des Europäischen Parlaments und des Europäischen Rates zur Beschränkung der Verwendung bestimmter gefährlicher Stoffe in Elektro- und Elektronikgeräten (EU-RoHS-Richtlinie).

WEEE

Gemäß der Richtlinie 2012/19/UE des Europäischen Parlaments informieren wir den Verbraucher hiermit über die sachgerechte Entsorgung von elektrischen und elektronischen Produkten.

ENTSORGUNGSANFORDERUNGEN:

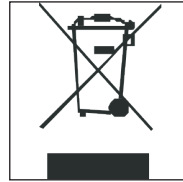

Ihr Klimaprodukt ist mit diesem Symbol gekennzeichnet. Das bedeutet, dass elektrische und elektronische Produkte nicht mit unsortiertem Hausmüll vermengt werden dürfen. Versuchen Sie nicht, die Anlage selbst zu auseinanderzunehmen: Die Demontage des Klimageräts und die Behandlung des Kältemittels, des Öls und anderer Teile muss von einer qualifizierten Fachkraft in Übereinstimmung mit den entsprechenden lokalen und nationalen Gesetzen durchgeführt werden. Klimageräte müssen in einer speziellen Aufbereitungsanlage für Wiederverwendung, Recycling und Rückgewinnung behandelt werden. Indem Sie sicherstellen, dass das Produkt korrekt entsorgt wird, tragen Sie dazu bei, mögliche negative Folgen für die Umwelt und die menschliche Gesundheit zu vermeiden. Bitte wenden Sie sich an Ihren Installateur oder die örtliche Behörde, um weitere Informationen zu erhalten. Die Batterie muss aus der Fernbedienung entnommen und gemäß den einschlägigen lokalen und nationalen Gesetzen getrennt entsorgt werden.

ES CONFORMIDAD DEL MODELO CON LA NORMATIVA EUROPEA:

CE

Todos los productos son conformes a las siguientes disposiciones europeas:

- Directiva sobre Maquinaria
- Compatibilidad Electromagnética

ROHS

El producto es conforme a los requisitos de la directiva 2011/65/UE del Parlamento Europeo y del Consejo de Restricción del uso de Ciertas Sustancias Peligrosas en Equipos Eléctricos y Electrónicos. (Directiva EU RoHS)

WEEE

Conforme a la directiva 2011/65/UE del Parlamento Europeo, en este documento informamos al consumidor a cerca del apropiado descarte de productos eléctricos y electrónicos.

REQUISITOS DE DESCARTE

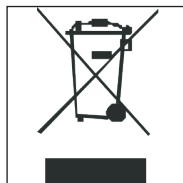

Su aire acondicionado está marcado con este símbolo. Esto implica que los productos eléctricos y electrónicos no deben ser mezclados con residuos domésticos no clasificados. No intente desmontar el sistema Ud. mismo: el desmantelamiento del sistema de aire acondicionado y el tratamiento del refrigerante, aceite y otras piezas debe ser llevado a cabo por un técnico calificado de conformidad con las normativas locales y nacionales vigentes. Todos los sistemas de aire acondicionado deben ser tratados en una planta de tratamiento especializada para reutilización, reciclaje y recuperación. Asegurando que el producto se descarta correctamente, ayudará a evitar potenciales consecuencias negativas para el medioambiente y la salud. Por favor, póngase en contacto con el instalador o la autoridad local para recibir más información. La batería debe ser extraída del controlador remoto y descartada separadamente de conformidad con las normativas locales y nacionales vigentes.

PO CONFORMITÀ DEL MODELLO ALLE NORMATIVE EUROPEE:

CE

Todos os produtos estão em conformidade com a seguinte disposição europeia:

- Diretiva de Máquinas
- Compatibilidade Eletromagnética

ROHS

Os produtos estão em conformidade com os requisitos da Diretiva 2011/65/UE do Parlamento Europeu e do Conselho relativa à restrição do uso de Certas Substâncias Perigosas em Equipamentos Eléctricos e Eletrónicos (Diretiva RoHS da UE).

WEEE

Em conformidade com a diretiva 2012/19/UE do Parlamento Europeu, informamos o consumidor sobre a eliminação adequada de produtos eléctricos e electrónicos.

REQUISITOS DE ELIMINAÇÃO:

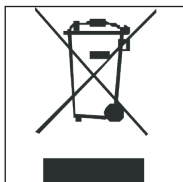

O produto de ar condicionado está marcado com este símbolo. Isto significa que os produtos eléctricos e electrónicos não devem ser misturados com resíduos domésticos não triados. Não tente desmontar o sistema por si próprio: o desmantelamento do sistema de ar condicionado e o tratamento do fluido frigoriférico, óleo, e outras peças devem ser feitos por um instalador qualificado, de acordo com a legislação local e nacional relevante. Os aparelhos de ar condicionado devem ser tratados numa instalação de tratamento especializada para reutilização, reciclagem, e recuperação. Ao garantir que o produto é eliminado corretamente, ajudará a prevenir potenciais consequências negativas para o ambiente e a saúde humana. Entre em contato com o instalador ou a autoridade local para mais informações. A bateria deve ser removida do controlador remoto e eliminada separadamente, de acordo com a legislação local e nacional relevante.

Contains fluorinated greenhouse gases covered by the Kyoto Protocol — A

R410A 1 = kg — B

2 = kg — C

1+2 = kg — D

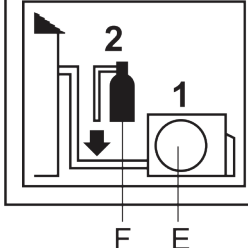

F E

EN IMPORTANT INFORMATION REGARDING THE REFRIGERANT USED

This product contains fluorinated greenhouse gases covered by the Kyoto Protocol. **Do not vent into the atmosphere.**

Refrigerant type: **R410A**

GWP* value: **2088**

*GWP = global warming potential

Please fill in with indelible ink:

- 1 the factory refrigerant charge of the product
 - 2 the additional refrigerant amount charged in the field and
 - 1+2 the total refrigerant charge
- on the refrigerant charge label supplied with the product.

The filled-out label must be affixed close to the product charging port (e.g., inside of the stop valve cover).

A contains fluorinated greenhouse gases covered by the Kyoto Protocol

B factory refrigerant charge of the product: see unit name plate

C additional refrigerant amount charged in the field

D total refrigerant charge

E outdoor unit

F refrigerant cylinder and manifold for charging

IT INFORMAZIONI IMPORTANTI RIGUARDANTI IL REFRIGERANTE UTILIZZATO

Questo prodotto contiene gas fluorurati a effetto serra trattati nel protocollo di Kyoto. **Non sfiatate nell'atmosfera.**

Tipo di refrigerante: **R410A**

Valore GWP*: **2088**

*GWP = potenziale di riscaldamento globale

Compilare con inchiostro indelebile:

- 1 la carica di refrigerante di fabbrica del prodotto
 - 2 la quantità aggiuntiva di refrigerante caricata sul campo e
 - 1+2 la carica totale di refrigerante
- sull'etichetta della carica di refrigerante fornita con il prodotto.

L'etichetta compilata deve essere posta in prossimità della porta di caricamento del prodotto (ad es., all'interno della copertura della valvola di arresto).

A Contiene gas fluorurati a effetto serra trattati nel protocollo di Kyoto

B carica di refrigerante di fabbrica del prodotto: vedere la targhetta dell'unità

C la quantità aggiuntiva di refrigerante caricata sul campo

D la carica totale di refrigerante

E unità per esterni

F bombola di refrigerante e collettore per la carica

FR INFORMATION IMPORTANTE CONCERNANT LE FLUIDE FRIGORIGÈNE UTILISÉ

Ce produit contient des gaz fluorés à effet de serre réglementés par le Protocole de Kyoto. **Ne laissez pas ce gaz s'échapper dans l'atmosphère**

Type de réfrigérant : **R410A**

Valeur du PRP* **2088**

*PRP = potentiel de réchauffement planétaire

Veuillez remplir à l'encre indélébile :

- 1 la charge initiale en fluide frigorigène (usine)
 - 2 la charge complémentaire sur place
 - 1+2 la charge frigorifique totale indiquée
- sur l'étiquette f-gaz fournie avec le produit.

L'étiquette dûment remplie doit être apposée à proximité de l'orifice de chargement de l'appareil (par exemple à l'intérieur du couvercle de la vanne d'arrêt).

A contient du gaz fluoré à effet de serre visé par le protocole de Kyoto

B charge initiale en réfrigérant (usine) : voir la plaque signalétique de l'unité

C charge complémentaire en réfrigérant sur place

D charge totale en réfrigérant

E unité extérieure

F bouteille de réfrigérant et manifold

Contains fluorinated greenhouse gases covered by the Kyoto Protocol		A
R410A		B
	1 = <input type="text"/> kg 2 = <input type="text"/> kg	C
1+2 = <input type="text"/> kg		D
F	E	

DE WICHTIGE INFORMATIONEN BEZÜGLICH DES VERWENDETEN KÄLTEMITTELS

Dieses Produkt enthält fluoridierte Treibhausgase, die unter das Kyoto-Protokoll fallen. **Nicht in die Atmosphäre entlüften.**

Kältemittel-Typ: **R410A**

GWP*-Wert: **2088**

*GWP = Globales Erwärmungspotenzial

Bitte mit dokumentenechter Tinte ausfüllen:

- 1 die werkseitige Kältemittelfüllung des Produkts
- 2 die zusätzlich vor Ort eingefüllte Kältemittelmenge und
- 1+2 die gesamte Kältemittelfüllung

auf dem mit dem Produkt gelieferten Etikett für die Kältemittelfüllung.

Das ausgefüllte Etikett muss in der Nähe der Auffüllöffnung des Produkts angebracht werden (z. B. innen auf dem Absperrventildeckel).

A enthält fluoridierte Treibhausgase, die unter das Kyoto-Protokoll fallen
B werkseitige Kältemittelfüllung des Produkts: siehe Typenschild des Geräts

C zusätzlich vor Ort eingefüllte Kältemittelmenge

D gesamte Kältemittelfüllung

E Außengerät

F Kältemittelzylinder und Verteiler zum Befüllen

ES INFORMACIÓN IMPORTANTE RESPECTO AL REFRIGERANTE UTILIZADO

Este producto contiene gases fluorados de efecto invernadero regulados por el protocolo de Kyoto. **No debe emitirlos a la atmósfera.**

Tipo de refrigerante: **R410A**

Valor GWP*: **2088**

*GWP = potencial de calentamiento global

Por favor, rellenar con tinta indeleble:

- 1 la carga de refrigerante de fábrica que contiene el producto
- 2 la carga adicional de refrigerante cargada en el campo y
- 1+2 la carga total de refrigerante

la etiqueta de carga de refrigerante suministrada con el producto.

La etiqueta rellena debe ser pegada junto al puerto de carga del producto (por ejemplo, dentro de la tapa de la válvula de retención).

A Contiene gases fluorados de efecto invernadero regulados por el protocolo de Kyoto.

B carga de refrigerante de fábrica que contiene el producto: ver placa de nombre de la unidad

C carga adicional de refrigerante cargada en el campo

D carga total de refrigerante

E unidad exterior

F cilindro de refrigerante y colector de carga

PO INFORMAÇÕES IMPORTANTES SOBRE O FLUIDO FRIGORIGÊNICO UTILIZADO

Este produto contém gases fluorados com efeito de estufa abrangidos pelo Protocolo de Quioto. **Não soltar na atmosfera.**

Tipo de fluido frigorigénico: **R410A**

Valor GWP*: **2088**

*GWP = potencial de aquecimento global

Preencher com tinta indelével:

- 1 a carga de fluido frigorigénico de fábrica do produto
- 2 a quantidade de carga adicional de fluido frigorigénico no campo e
- 1+2 a carga total de fluido frigorigénico

na etiqueta de carga de fluido frigorigénico fornecida com o produto.

A etiqueta preenchida deve ser afixada próximo à porta de carga do produto (por exemplo, dentro da tampa da válvula de paragem).

A contém gases fluorados com efeito de estufa abrangidos pelo Protocolo de Quioto

B carga de fluido frigorigénico de fábrica do produto: ver placa de identificação da unidade

C a quantidade carregada adicional de fluido frigorigénico no campo

D carga total de fluido frigorigénico

E unidade exterior

F cilindro e coletor de fluido frigorigénico para carga

Indoor Unit Operation & Installation Manual

40VK005S-7S2QEE

40VK007S-7S2QEE

40VK009S-7S2QEE

40VK012S-7S2QEE

40VK016S-7S2QEE

40VK018S-7S2QEE

40VK024S-7S2QEE

40VK028S-7S2QEE

40VK030S-7S2QEE

- Please read this manual carefully before use
- Keep this operation manual for future reference Translation of the original instructions

CONTENTS

Parts and Functions.....	1
Safety.....	2
Emergency Running & Test operation.....	6
Maintenance.....	7
Fault Checkup.....	9
Installation Procedures.....	10
Electrical Wiring.....	17
Test Run.....	23
Fault Codes.....	24
Moving and scrapping the air conditioning.....	25

Parts and Functions

Indoor Unit

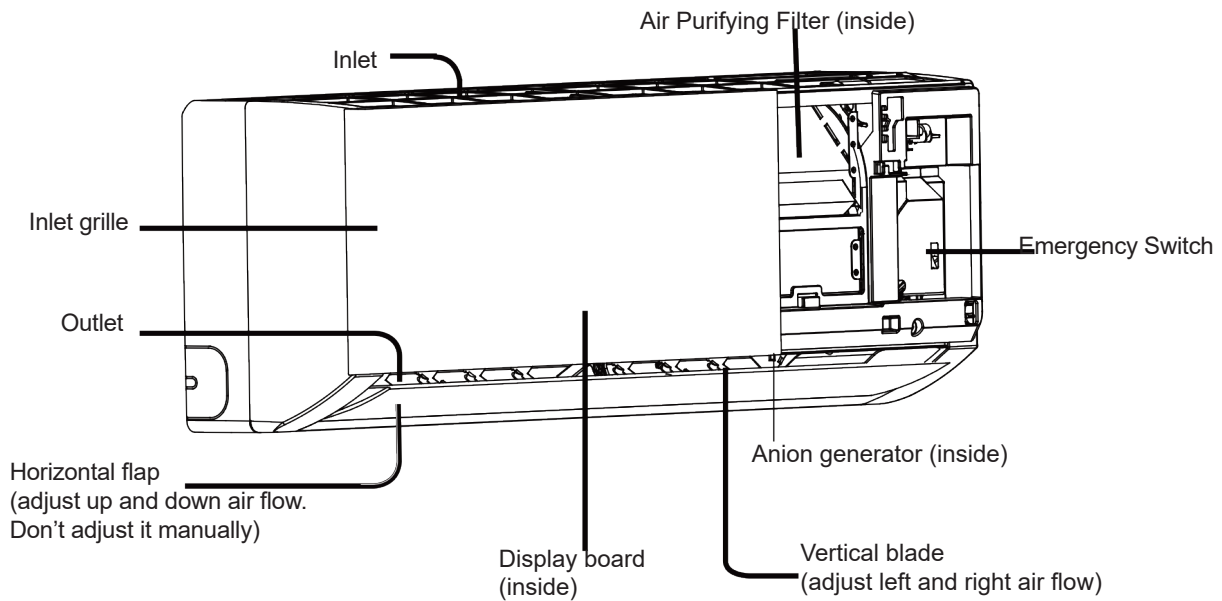

Display board A

- ① Signal receiver hole
- ② Ambient temp display

When receiving the remote-control signal, display the set temperature.

- ③ COOL display
- ④ HEAT display
- ⑤ HEALTH display
- ⑥ DRY display



Display board B

- ① Remote signal receiver (A) beeping sound is generated when a signal from the remote controller is received.

- ② Power indicator (Lights up when the unit starts).
- ③ Timer mode indicator (Lights up when timer operation is selected).
- ④ Operation mode indicator (lights up when the compressor is on).
- ⑤ Ambient temp display.

When receiving the remote-control signal, display the set temperature



Display board C\

- ① Signal receiver
- ② TIMER ON/OFF display
TIMER ON ↔ OFF display
SLEEP display
- ③ Setting temp. display
- ④ Operation mode indicator
(White light for COOL / DRY / HEAT mode.
Green light for health function)

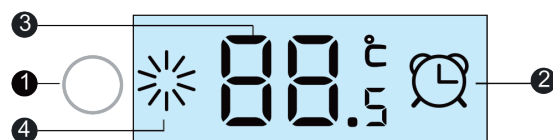

Actual inlet grille and display board may vary from the ones shown in the manual depending on the product purchased.

- If the air conditioner is transferred to a new user, this manual will also be transferred to the user along with the conditioner.
- Before installation, be sure to read the safety considerations in this manual for proper installation.
- The safety considerations stated below are categorised under two sections, ' ⚠ Warning' and ' ⚠ Attention'. Matters that pertain to severe accidents as a result of wrong installation, which could lead to serious injury or death, are listed under ' ⚠ Warning'. However, those listed under ' ⚠ Attention' could also cause severe accidents. In general, both sections contain important security considerations which should be strictly followed.
- After the installation, perform a test run to ensure everything is in working condition. Then, operate and maintain the air conditioner in accordance with the user manual. The user manual should be delivered to the user for proper keeping.

⚠ Warning















- Improper installation could result in water leakage, electric shocks, or fire accidents. Therefore, please contact a professional installer for installation, repair and service.
- The installation should be conducted properly according to this manual. Improper installation could result in water leakage, electric shocks, or fire accidents.
- Please be sure to install the air conditioner in a place that can bear the weight of the air conditioner. The air conditioner should not be installed on grids such as metal burglar-proof nets. Installation in places with insufficient support strength could result in the dislodgement of the machine, which may lead to physical injuries.
- The installation should be strong enough to withstand typhoons and earthquakes. Nonconformance to the installation requirements can lead to accidents.
- Wiring should be selected in accordance with applicable codes and standards. Ensure terminal connections are made secure. Improper connections could lead to shock or fire
- Correct shapes of wirings should be maintained, while the embossed shape is not allowed. The wirings should be reliably connected to keep the cover and the plate of the electrical cabinet from clipping the wiring. Improper installation might cause heating or fire accidents.
- While placing or reinstalling the air conditioner, do not let air enter the refrigeration cycle system. Air in the system could lead to cracking or result in physical injuries because of the abnormally high pressure of the refrigeration cycle system.
- During installation, please use the accompanying spare parts or specific parts to avoid water leakage, electric shocks, fire accidents, or refrigerant leakage.
- To prevent harmful gases from entering the room, do not drain the water from the drainpipe into a sanitation pipe that could contain harmful gases, such as sulfurated gas.
- Do not install the air conditioner where there are chances of flammable gas leakage, which could result in fire accidents.
- The drainpipe should be properly mounted in accordance with the instructions in this manual to ensure smooth drainage. In addition, the pipe should be properly insulated to avoid condensation. Improper drainpipe mounting might cause water leakage,
- The refrigerant gas pipe and liquid pipe should be properly insulated to prevent condensation. Inappropriate heat insulation might cause the dripping of condensed water, resulting in water damage.

Safety

⚠ CAUTION

- The air conditioner should be effectively grounded. Electric shocks may occur if the air conditioner is ungrounded or inappropriately grounded. The earthing wire should not be connected to the connections on the gas pipe, water pipe, lightning rod, or telephone.
- The breaker for electricity leakage should be mounted. If not, accidents such as electric shocks may occur.
- The installed air conditioner should be powered on to check for electricity leakage.
- If the drainage hole is blocked or the filter becomes dirty or there is a change in airflow speed, it may lead to the dripping of condensed water or the sputtering of water.

⚠ Attention

<p>Notices during Operation</p>	<ul style="list-style-type: none"> • Placing any heating apparatus under the indoor units is prohibited; doing so might distort the units.  • Flammable apparatuses should not be placed where the air from the air conditioner can come in direct contact.  • Plants and animals should not be placed in the direct path of the wind from the air conditioner; doing so could harm them.  • The air conditioner cannot be used for the preservation of food, living creatures, precision instruments, artworks, among others, otherwise damage may occur.  • Use the fuse with proper capacity.  • Defrosting during heating. To improve the heating effect, the outdoor unit will perform defrosting automatically when frost appears on the outdoor unit during heating (approximately 2-10 min). During defrosting, the fan of the indoor unit runs at a low speed or stops while that of the outdoor unit stops running.  • To avoid electric shock, do not touch the switch with wet hands.  	<ul style="list-style-type: none"> • Close the window to keep outdoor air from entering. Curtains or window shutters can be drawn to avoid sunlight.  • Stop the unit and switch off the manual power when cleaning the unit.  • During the operation of the control unit, do not switch off the manual power switch, the controller can be used instead. To prevent damage, please do not press the liquid crystal zone of the controller.  • Cleaning the unit with water may cause electric shock.  • Do not put flammable sprays close to the air conditioner.  • Do not direct flammable sprays at the air conditioner, which may cause fire.  • Stopping fan rotation. The unit that stops operating will actuate the fan for a 2-8 min swing every 30-60 minutes for protecting the unit while the other indoor unit is in the operating state.  • This appliance is not intended for use by persons (including children) with reduced physical, sensory, or mental capabilities, or lack of experience and knowledge, unless they supervised or have been given instructions concerning the use of the appliance by a person responsible for their safety. 
---------------------------------	---	--

Emergency Running & Test Operation



Emergency running & Test Operation:

- Emergency running will help the air conditioner operate automatically if your remote control is missing or inoperable.
- Test operation is recommended when the room temperature is below 16° C, but not under normal condition.

Emergency Running

- This is recommended only when the remote control is missing or damaged. Start-up. A warning tone can be heard after turning on the Emergency Running switch, which means the emergency running is begun.
- The Air conditioner operates automatically according to the working modes below:

Set Temp	Wind Speed	Working Mode
24°c	auto	auto

Temperature setting and wind speed cannot be changed in emergency running mode. Meanwhile, dehumidification and timing operation cannot be operated simultaneously.

- Shutdown (cancelling the emergency running)
All the indicator lamps on the conditioner extinguish after pressing the emergency running switch and sounding the warning tone.
- Cancelling the emergency running with the remote controller. A warning tone is heard after pressing the ON/OFF button on the remote controller. The air conditioner works according to the indication of operating state on the remote controller

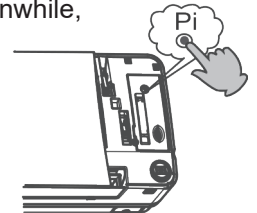

Test Operation

This is recommended when the room temperature is below 16° C, but not under normal conditions.

- Start-up
Press it for over 5 seconds until 2 warning tones are heard and then release your finger to start the test operation. The air conditioner operates at high wind speed. The test operation lasts for 30 minutes before the air conditioner stops automatically.
- Shutdown (cancelling the test operation)
The warning tones follow after pressing the test operation switch. Cancelling the test operation with the remote controller
- Cancelling the test operation with remote controller
The warning tone can be heard after pressing the switch on the remote controller. The air conditioner works according to the indication on the remote controller.

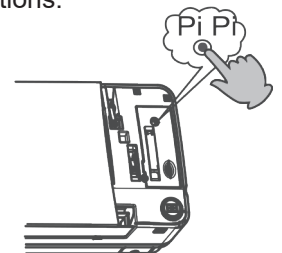

Maintenance

*Only when the air cleaner is switched off and disconnected from the power supply can it be cleaned, or electric shocks and injuries may occur.

Cleaning the air outlet port and shell:

 Attention

- Do not use gasoline, benzene, diluents, polishing powder, or liquid insecticide to clean them. Do not clean them with hot water at above 50° C to avoid fading or damage.
- Wipe them with a soft dry cloth.
- Water or neutral dry cleanser is recommended if the dust cannot be removed. The Wind Deflector can be dismantled to clean (as below).

Cleaning the Filter

• Cleaning

Clean the air cleaner with a vacuum cleaner or water to remove dust.

If there is too much dust, use the fan or directly spray the special cookware detergent on the air inlet grid, and then clean it with water after 10 minutes.

(A) remove dust with a vacuum cleaner.

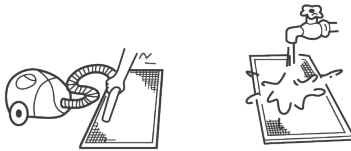

(B) for excessive dust, use a soft-hair brush and a mild detergent to clean.

(C) Allow filter to dry fully before reinstalling.

 Attention

- Do not clean with hot water of over 50°C to avoid fading or distortion.
- Do not dry on the fire, or the cleaner might cause fire.

Fault Check-up



Please check the following when consigning a repair service:

	Symptoms	Reasons
Normal Operation Concerns	<ul style="list-style-type: none"> Water flow sound 	Water flow sound can be heard when starting operation, during operation, or immediately after stopping operation. When under operation for 2-3 minutes, the sound may become louder, which is the flowing sound of the refrigerant or the draining sound of condensed water.
	<ul style="list-style-type: none"> Cracking sound 	During operation, the air conditioner may make a cracking sound, which is caused by temperature changes or the slight dilation of the heat exchanger.
	<ul style="list-style-type: none"> Bad smell in outlet air 	The bad smell is caused by walls, carpet, furniture, clothing, cigarette smoke, and cosmetics, that attaches to the conditioner.
	<ul style="list-style-type: none"> Flashing operating indicator 	When switching the unit on again after power failure, turn on the manual power switch and the operating indicator flashes.
	<ul style="list-style-type: none"> Awaiting indication 	This happens when the unit fails to perform the refrigerating operation while other indoor units are in heating operation. When the operator sets it to the refrigerating or heating mode and the operation is opposite to the setting, it displays the awaiting indication.
	<ul style="list-style-type: none"> Sound when indoor unit is shutdown; or occurrence of white steam or cold air 	To prevent oil and refrigerant from blocking the shutdown indoor units, refrigerant flows in the short time and makes the sound of flowing refrigerant. Otherwise, when other indoor unit performs heating operation, white steam may occur; during refrigerating operation, cold air may appear.
	<ul style="list-style-type: none"> Clicking sound when switching the air conditioner on 	The sound occurs due to the resetting of the expansion valve when the air conditioner is powered on.
	<ul style="list-style-type: none"> Automatic start or stop 	Check if the unit is in the state of Timer-ON and Timer-OFF.
Please recheck	<ul style="list-style-type: none"> Failure to work 	<p>Check if there is a power failure.</p> <p>Check if the manual power switch is turned off.</p> <p>Check if the supply fuse and breaker are disconnected.</p> <p>Check if the protective unit is working.</p> <p>Check if refrigerating and heating functions are selected simultaneously with the awaiting indication on the line control.</p>
	<ul style="list-style-type: none"> Bad cooling and heating effects 	<p>Check if the air intake and air outlet ports of the outdoor units are blocked.</p> <p>Check if the door and windows are open.</p> <p>Check if the filtering screen of the air cleaner is blocked with sludge or dust.</p> <p>Check if the setting of wind quantity is at low wind.</p> <p>Check if the setting of operation is at the Fan Operation state.</p> <p>Check if the temperature setting is proper.</p>

Under the following circumstances, immediately stop the operation, disconnect the manual supply switch, and contact the after-service personnel:

- When buttons are inflexibly actuated;
- When the fuse and the breaker have been burnt
- When there are foreign objects and water in the refrigerant
- When other abnormal conditions occur.

Installation Procedures

Please use the standard tools according to the installation requirements.

The standard attached accessories of the units of this series refer to the packing; prepare other accessories according to the requirements of the local installation point of our company.

1. Choose a suitable installation location. Indoor units should be installed in places with even ventilation. The following places should be avoided.
 - * Places with high salinity (beach), high sulfureted gas (such as the thermal spring regions where copper tubes and soft soldering are easily eroded), much oil (including mechanical oil) and steam; places where organic substance solvent is frequently used; places where machines generate high frequency electromagnetic waves (the control system will perform abnormally); places with high humidity releases near the door or windows (dew is easily formed); and places where the special sprayer is frequently used.

Indoor Units

- (1) The distance between wind outlet port and the ground should not be more than 2.7 m. The distance to the streets should not be less than 2.5m.
 - (2) Select appropriate places for installation where the outlet air can spread to the entire house and arrange suitable locations for connecting pipes and lines as well as the drainpipe to the outdoor.
 - (3) Wall construction must be strong enough to hold the weight of the unit.
 - (4) It is recommended to make the connecting pipe between the outdoor and indoor units and the drainpipe as short as possible.
 - (5) Please read the attached installation instructions of outdoor units for regulation on filling amount of refrigerant if necessary.
 - (6) Electrical appliances such as television, instruments, devices, artwork, piano, wireless equipment, and other valuables should not be placed under the indoor unit and over 1 m away from the daylight lamp to prevent condensate from dripping onto them and causing damage.
2. The following steps can be taken after selecting the installation place:

Make a hole on the wall and put the connecting pipe and connecting thread into the PVC, purchased from the local shop. With a slight downward tilt towards the exterior, the gradient should be kept at least 1/100. before making the hole. Check if there are pipes or reinforcing steel bars at the rear of the hole. Making a hole in the place with wires or pipes should be avoided.

Installation Procedures



3. Installation diagram of Indoor Units:

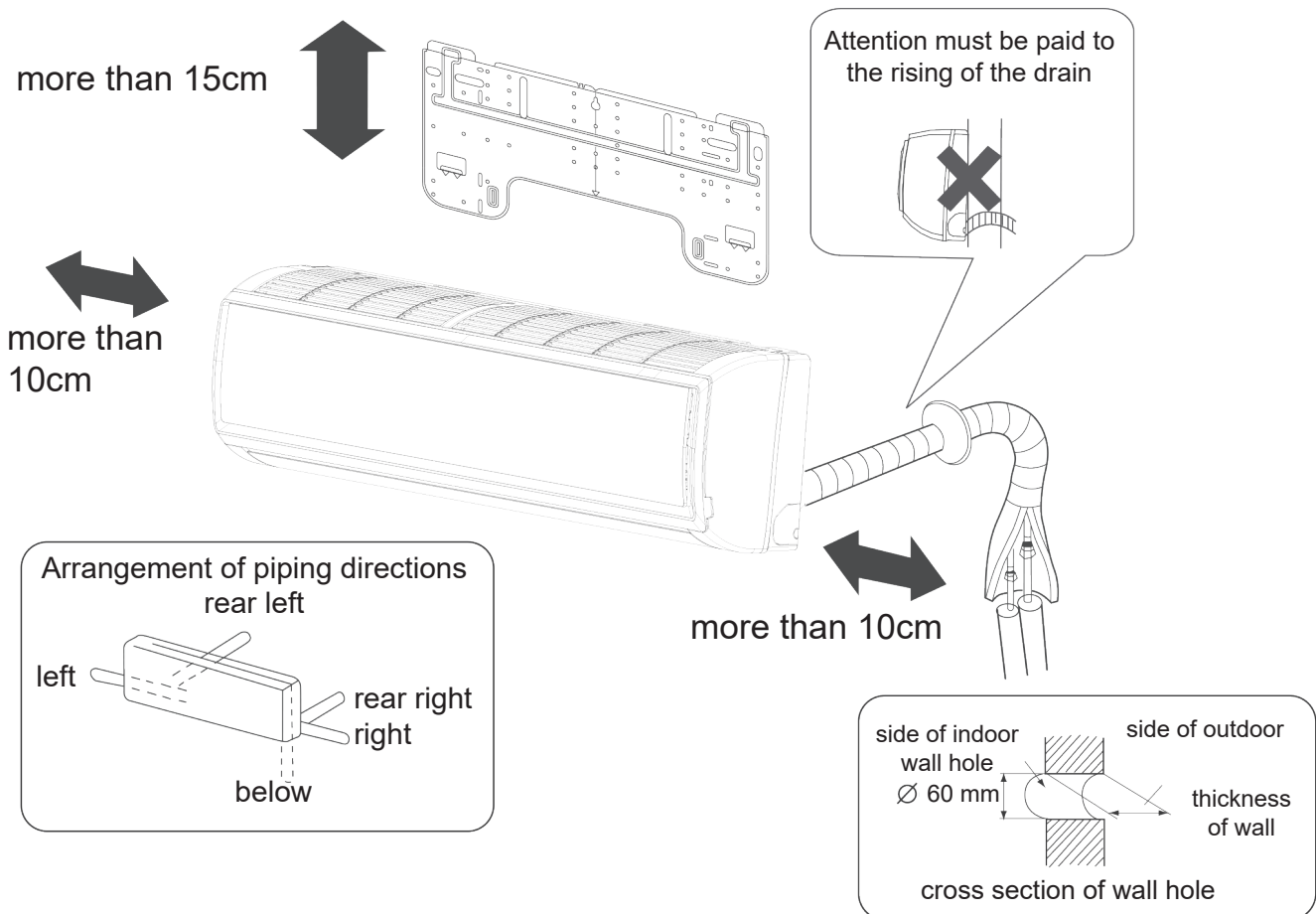

(1) Positioning Wall bracket & Locating Wall Holes

Fix the bracket according to the installation location and the pipe layout of indoor unit (please refer to the installation diagram). Installation should be done under the crossbeam or on the flat wall near the pillar. First, fix the pad with a steel nail on the wall. Drop a thread with a bolt through the pad center or use a level meter to determine the level. Then, fix it with a concrete steel nail, and measure the position of the wall hole A.

(2) Drilling Hole & Mounting Guard Ring

Drill a hole of 60mm bore with a slight tilt downwards to the outside, mount the guard ring, and seal it with gesso or putty after finishing the installation.

(3) Arranging Wiring of Indoor Unit

Arrange the layout of the connection pipe, drain pipe, connecting line, signal line, and air refreshing pipe according to the locations of your indoor unit with drainage hose lower and the connecting line higher. materials for heat preservation.

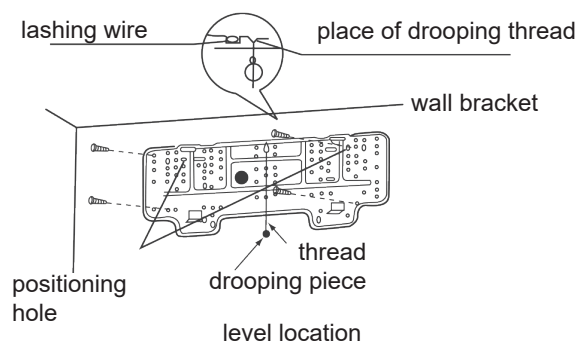

Installation Procedures

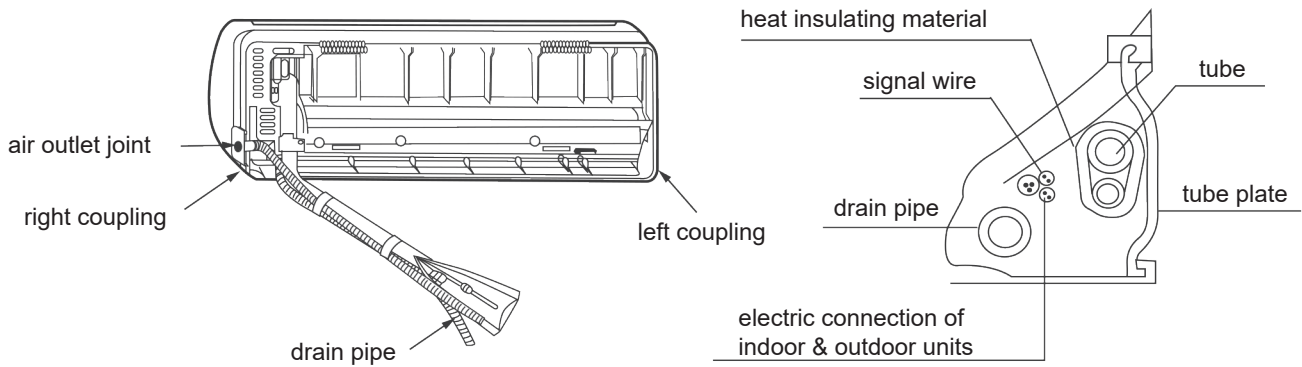

(4) Lead the connection tubing (liquid pipe and gas pipe) through the hole into the wall, or connect piping and wiring of the indoor unit, and then put the connection tubing and connecting line through from the inside wall

Fitting the Mounting Plate and Positioning the Wall Hole

When the mounting plate is first fixed

1. Based on the neighboring pillars or lintels, conduct an accurate leveling for the plate to be fixed against the wall, then temporarily fasten the plate with a steel nail.
2. Recheck the proper accurate levelling of the plate, by hanging a thread with a weight from the central top of the plate, then fasten the plate securely with the attachment steel nail.
3. Find the wall hole location A using a measuring tape.

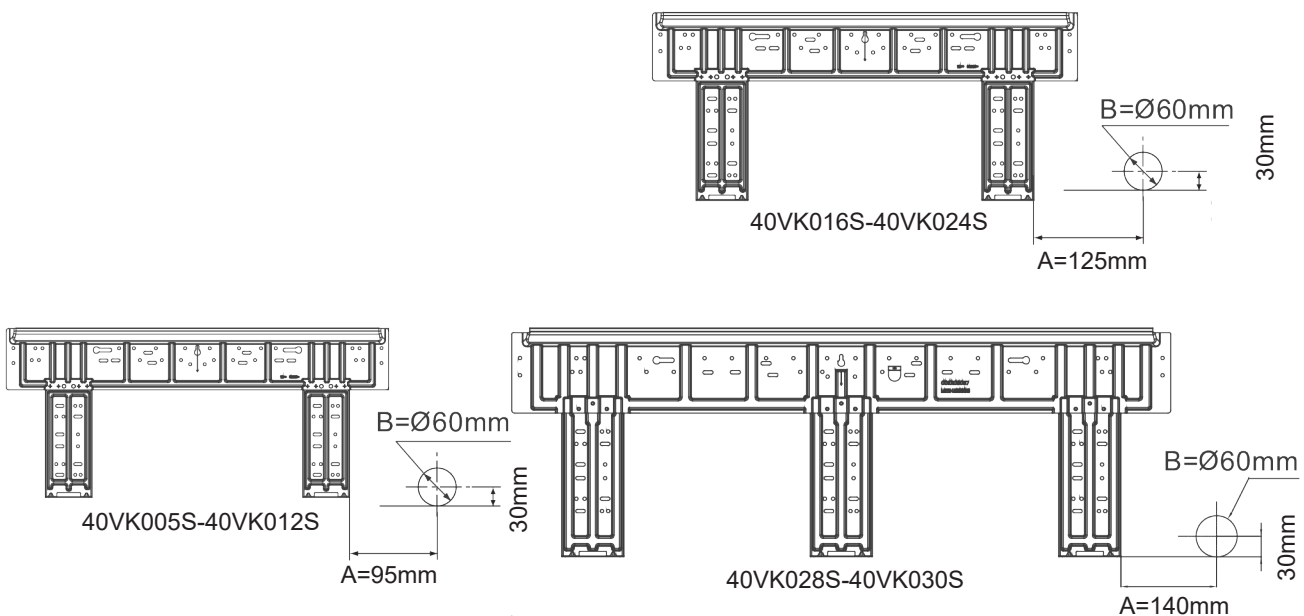

Pay attention to the following points before installation of machine:

1. Take out cushion blocks on the left and right-angle beads as shown in the following Figure.

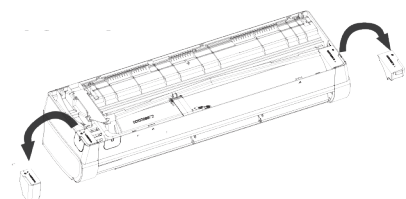

Installation Procedures



- Remove the 2 gaskets under the crossflow fan (40VK016S-40VK024S).
- Clean the burr to avoid the power wire from being scratched

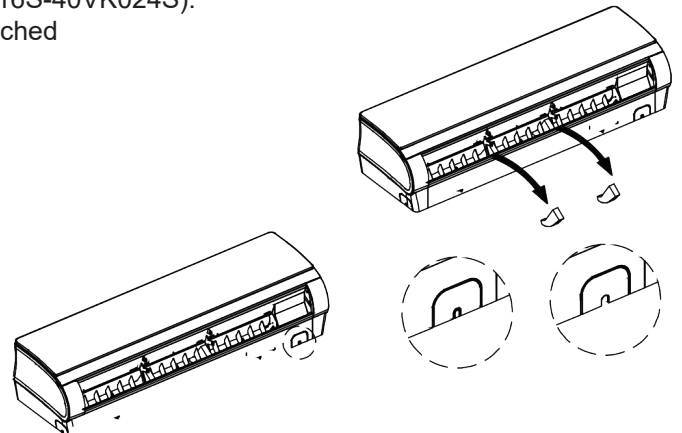

Tubing Permissible Length & Height Difference

Please refer to the attached manual of outdoor units.

Tubing Materials & Specifications

Model		40VK005S-40VK009S	40VK012S-40VK018S	40VK024S-40VK030S
Tubing Size (mm)	Gas pipe	9.52	12.7	15.88
	Liquid pipe	6.35	6.35	9.52
Tubing Material		Phosphor deoxy bronze seamless pipe (TP2) for air conditioner		

Refrigerant filling amount

Add the refrigerant according to the installation instruction for outdoor units. Compressor failure can be caused by filling too much or too little refrigerant. Refer to the outdoor unit manual for additional evacuation and pressure test procedures prior to system operation.

Connecting procedures of refrigerant tubing

- Proceed the flare tube connecting operation to connect all the refrigerant tubes.
- Dual wrenches must be used for connecting the indoor unit tubing.
- For mounting torque, refer to the table on the right

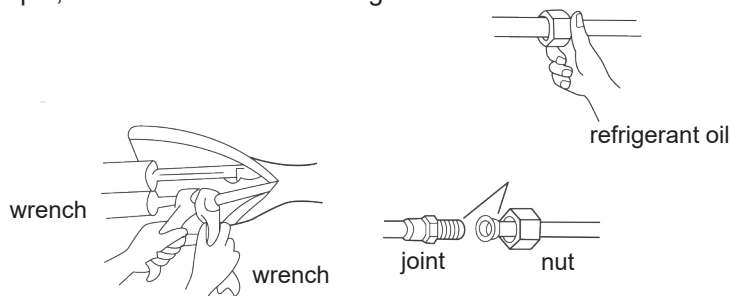

Outer Diameter of Tubing (mm)	Mounting Torque (N-m)	Increase mounting Torque (N-m)
6.35	11.8(1.2kgf-m)	13.7(1.4kgf-m)
9.52	24.5(2.5kgf-m)	29.4(3.0kgf-m)
12.70	49.0(5.0kgf-m)	53.9(5.5kgf-m)
15.88	78.4(8.0kgf-m)	98.0(10.0kgf-m)
19.05	98.0(10.0kgf-m)	117.7(12.0kgf-m)

Installation Procedures

Cutting and enlarging

Cutting or enlarging pipes should be carried out by installation personnel according to the operating criterion, if the tube is too long or the flare opening is broken

Vacuumizing

Vacuumize from the stop valve of outdoor units with a vacuum pump. Refrigerant sealed in indoor machine is not allowed to use for vacuumization

Open all valves

Open all the valves of the outdoor units. (NB: the oil balancing stop valve must be shut off completely when connected to a main unit).

Check for air leakage

Check if there is any leakage at the connecting part and the bonnet with a hydrophone or soapsuds.

Connecting

1. Connecting circular terminals:

The connecting method of the circular terminal is shown in the Fig. Remove the screw, connect it to the terminal tier after inserting it through the ring at the end of the lead and then tighten it.

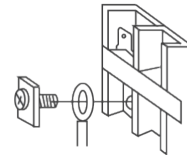

Connecting circular terminals:

2. Connecting straight terminals:

The connection method for circular terminals is shown in the Fig. Loosen the screw before inserting the line terminal into the terminal tier, tighten the screw and confirm that it has been clamped by pulling the line gently.

3. Pressing connecting line:

After line connection is completed, press the connecting line with clips that should be pressed on the protective sleeve of the connecting line.

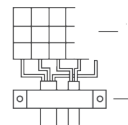

correct pressing

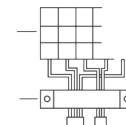

wrong pressing

Installing and Dismantling the Indoor Unit

1. Installation

While installing this series of machines, fasten the wall pad on the wall first; hang the machine on the pothook; push it towards the wall pad until the sound of 'pa' 'pa' is heard. At this time, the agraffes of the indoor unit have hitched onto the pad, as shown in Fig. 1 with dotted lines.

2. Dismantling

While dismantling this series of machines, push agraffes from the bottom of indoor unit upward to release them, as shown in Fig. 3, and pull the bottom of the indoor unit outwards gently and then raise the unit upwards in the bevel direction to release the pothook at the upper part of the wall pad, as shown in Fig. 3.

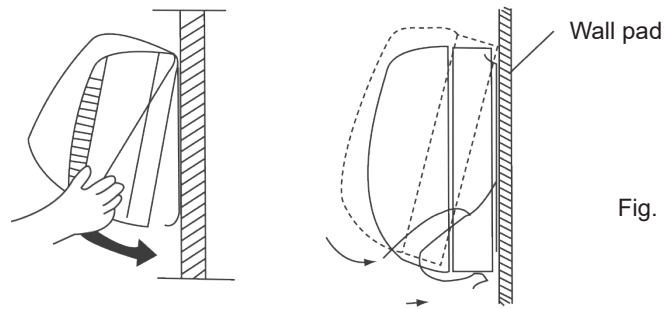

Fig. 1

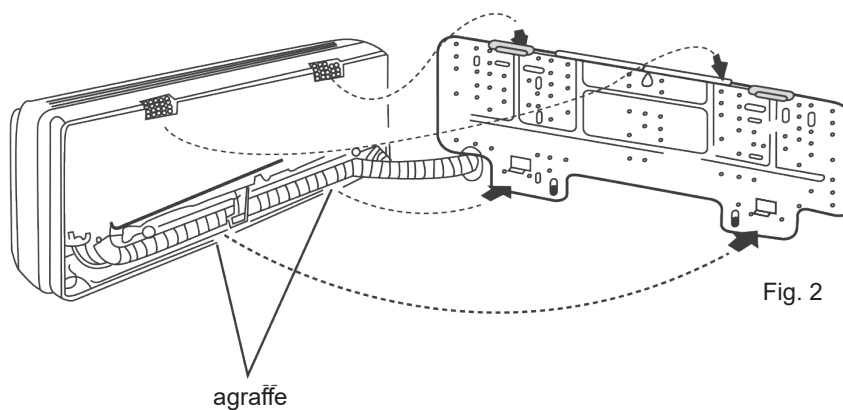

Fig. 2

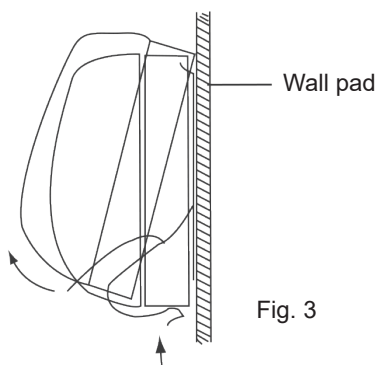

Fig. 3

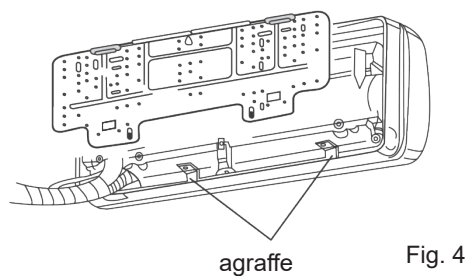
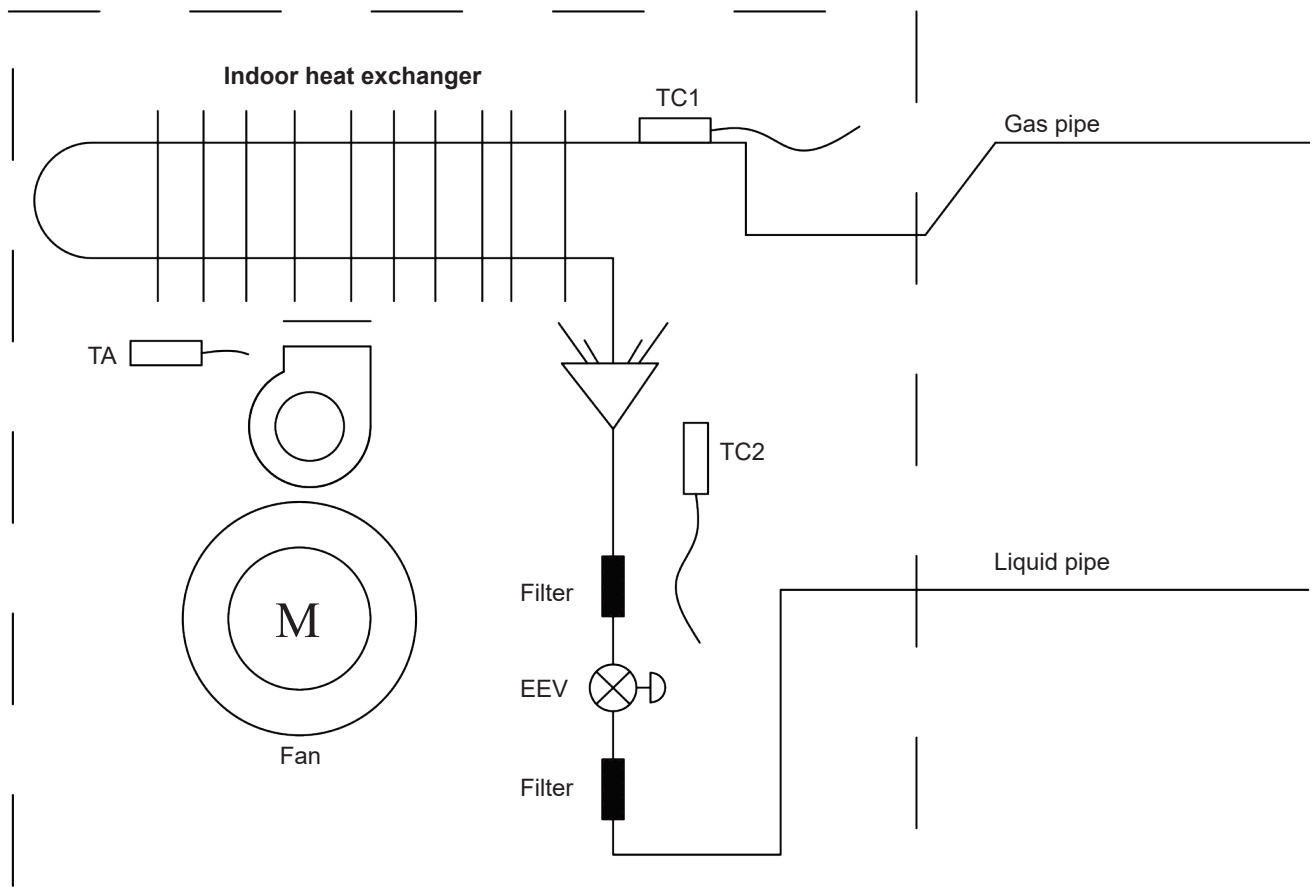

Fig. 4

Installation Procedures



Model	Sound power Level(dBA)		Weight(kg)
	Cooling	Heating	
40VK005S-7S2QEE	49/46/41		10.5
40VK007S-7S2QEE	50/47/42		
40VK009S-7S2QEE	52/48/44		
40VK012S-7S2QEE	54/51/50		
40VK016S-7S2QEE	56/53/51		16.5
40VK018S-7S2QEE	57/54/52		
40VK024S-7S2QEE	58/56/54		
40VK028S-7S2QEE	60/57/53		21.5
40VK030S-7S2QEE	61/58/54		

The noise level of the machine is below 70 dB



Installation Procedures

⚠ Warning

- Electrical connections should be made with specific main circuits by the qualified personnel according to the installation instruction. Electric shock and fire may be caused if the capacity of power supply is not sufficient. 
- While arranging the wiring layout, specified cables should be used as the main line, which conforms to the local regulations on wiring. Connecting and fastening should be performed reliably to avoid the external force of the cables from transmitting to the terminals. Improper connection or fastening may lead to burning or fire accidents. 
- Ground connection should match specifications. Unreliable grounding may cause electrical shocks. Do not connect the grounding line to the gas pipe, water pipe, lightning rod, or telephone line 

⚠ Attention

- Only copper wires can be used. Breaker for electric leakage must be provided or electric shock may occur.
 - The wiring of the main line is of Y type. The L terminal should be connected to the live wire and N terminal should be connected to the null wire and the ground terminal should while should be connected to the ground wire. For the type with auxiliary electrical heating function, the live wire and the null wire should not be misconnected, or the surface of the electrical heating body will be electrified.
- If the power line is damaged, professional personnel from the manufacturer or the service centre should replace it.
- The power line of indoor units should be arranged according to the installation instruction for indoor units.
 - The electrical wiring should be away from high-temperature sections of tubing so as to avoid the melting of the insulating layer of the cables, which may cause accidents.
 - After connecting to the terminal tier, the tubing should be curved into be a U-type elbow and fastened with the pressing clip.
 - Controller wiring and refrigerant tubing can be arranged and fixed together. 
 - Maintenance should be done while the power is shut down.
 - Seal the thread hole with heat insulating materials to avoid condensation.
 - The signal and power lines are independent and cannot share one line. [Note: the power and signal lines are provided by users. Parameters for power lines are shown as below: $3 \times (1.0-1.5) \text{mm}^2$; parameters for signal line: $2 \times (0.75-1.25) \text{mm}^2$ (shielded line)].
 - The machine is equipped with 5 butt lines (1.5mm) before delivery, which are used for connections between the valve box and the electrical system of the machine. A detailed diagram of the connection is displayed in the circuit diagram.
 - The machine must be connected to the ground according to EN 60364. Periodically check and ensure to tighten the pressure lugs.

Supply Wiring Drawing

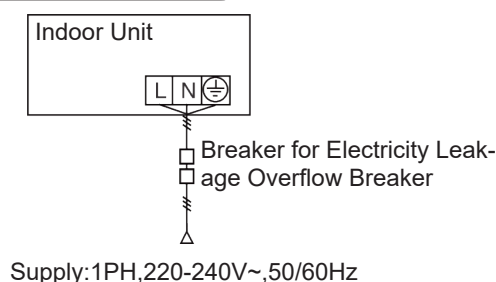

- Indoor and outdoor units should be connected to the power source separately. Indoor units can share one single electrical source, but their capacity and specifications should be calculated. Indoor and outdoor units should be equipped with power leakage and overflow breakers.

Signal Wiring Drawing

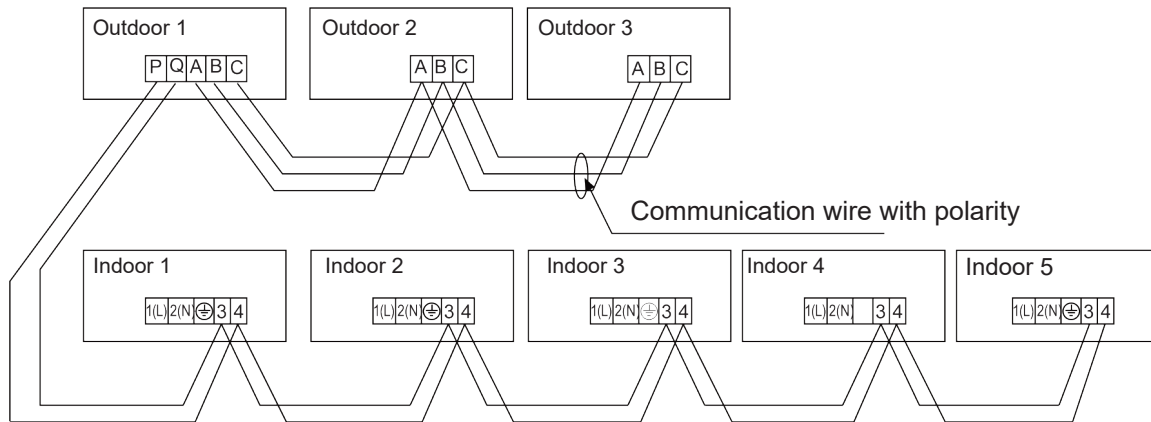

The wiring for the power line of the indoor unit, the wiring between indoor and outdoor units, and the wiring between indoor units:

Total Current of Indoor Units(A)	Items	Cross Section (mm ²)	Length (m)	Rated Current of Overflow Breaker(A)	Rated Current of Residual Circuit Breaker(A)	Ground Fault Interrupter(mA)	Response time(S)	Cross Sectional Area of Signal Line	
								Outdoor -indoor (mm ²)	Indoor-indoor (mm ²)
<6		2.5	20	10	10 A,30 mA,0.1S or below			2 cores×0.75-2.0mm ² shielded line	
≥6 and <10		4	20	16	16 A,30 mA,0.1S or below				
≥10 and <16		6	25	20	20 A,30 mA,0.1S or below				
≥16 and <25		8	30	32	32 A,30 mA,0.1S or below				
≥25 and <32		10	40	32	32 A,30 mA,0.1S or below				

- ※ The electrical power line and signal lines must be fastened tightly.
- ※ Every indoor unit must have a ground connection.
- ※ The power line should be enlarged if it exceeds the permissible length.
- ※ Shielded lays of all the indoor and outdoor units should be connected together, with the shielded lay at the side of the signal lines of the outdoor units grounded at one point.
- ※ The whole length of the signal line should not exceed 1000m.

Signal Wiring of Wired controller

Length of Signal Line (m)	Wiring Dimensions
≤ 250	0.75mm ² × core shielding line

- The shielding lay of the signal line must be grounded at one end.
- The total length of the signal line should not be more than 250m.

Installation Procedures

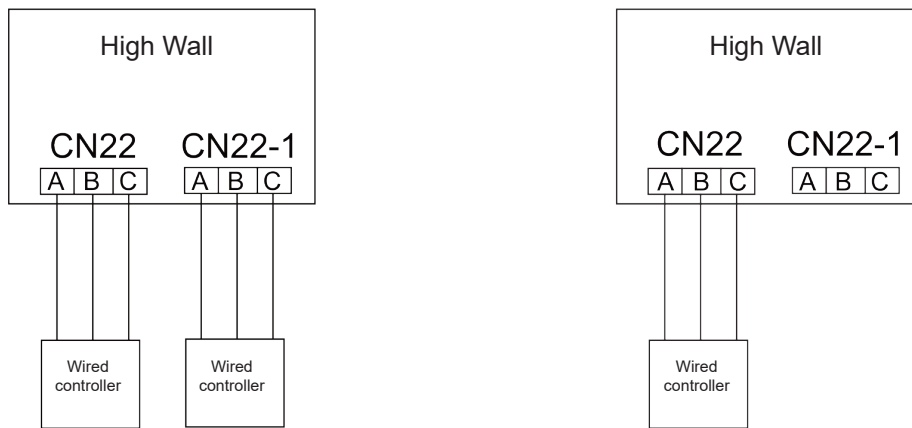

Recommended: One wired controller controls more than one indoor unit (limited in high walls)

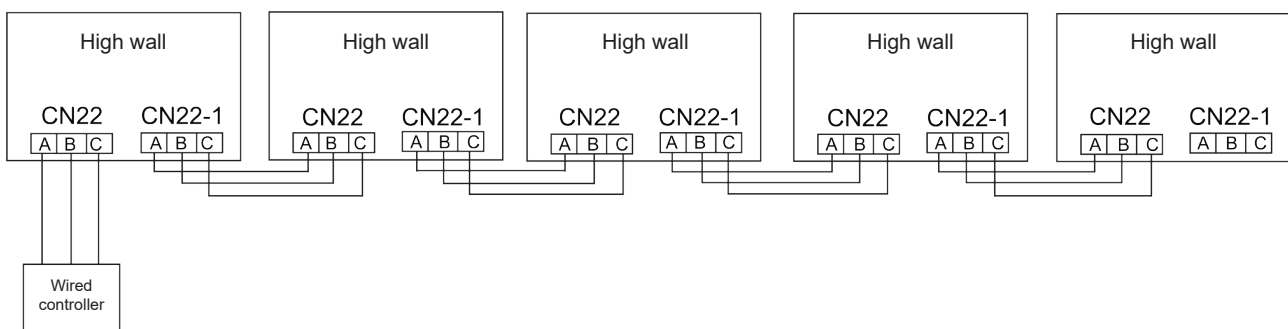

Not recommended: One wired controller controls more than one indoor unit (ordinary indoors)

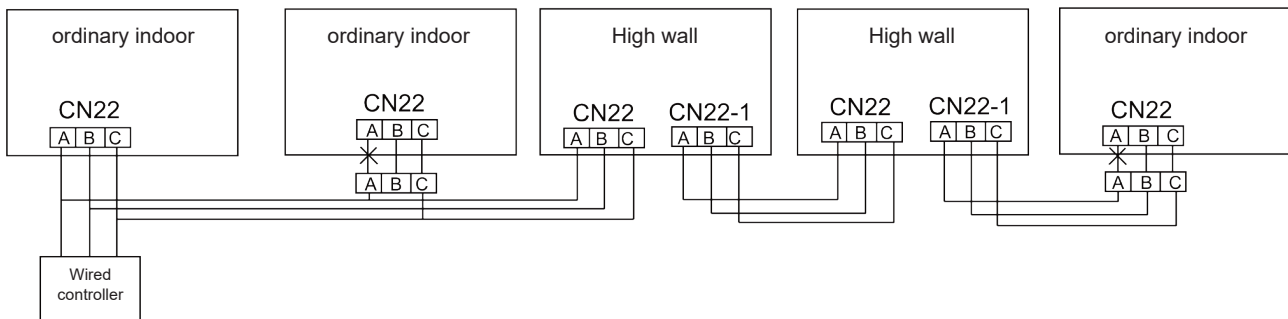

High wall wired controller wiring instruction:

1. One wired controller controls one high wall unit (one to one), connect the wires of wired controller to CN22 terminal on PCB directly.
2. Two wired controllers control one high wall unit (two to one), connect the wires of wired controller 1 and 2 respectively to CN22 and CN22-1 on PCB.
3. One wired controller controls more than one unit (one to more), limited in high wall units is recommended and mixed different type indoor units is not recommended. It's easy to do wrong wiring when there're many different type indoors.

If you choose one to more (mixed different type indoor units), please follow the principles below:

- a. The communication wires of wired controller inlet or outlet high wall units are 3 cores. It means to connect all the wires "ABC".
- b. When one wire controller connects to more indoors, all the wires between terminals are 3 cores. When other indoor units are slave ones of wired controller, please move off the "A" wire between indoor and PCB CN22 terminals. It means that when other indoors are slave ones of wired controller, no need to connect "A" wire.
- c. When the "A" wire is not connected to other ordinary indoors which are the slave ones of wired controller, please do some insulation on it and avoid touching other electric circuit.

Dipswitch Setting

- The dipswitch is dialled to “On” position with the overline at the state of strapping if the code or overline status is “1” The dipswitch is dialled to “Off” position with the overline at the state of disconnection if the code or overline status is “0”
- In the table below, the choice in the box ” □ “ refers to the setting of the socket/overline before delivery.

Indoor Units PCB

In the following table, 1 represents ON and 0 represents OFF. Definition principles of code switches:

SW01 is used to set the capabilities of the master and slave indoor units as well as the indoor unit; SW03 is used to set the address of the indoor unit (combine original communication address and address of centralized controller).

(A) Definition and description of SW01

SW0 1_1 SW0 1_2 SW0 1_3 SW0 1_4	Address of wire controlled indoor unit (group address)	[1]	[2]	[3]	[4]	Address of wire controlled indoor unit (group address)
		0	0	0	0	0
	0	0	0	1	1# (wire-controlled slave unit)	
	0	0	1	1	2# (wire-controlled slave unit)	
	0	0	1	1	3# (wire-controlled slave unit)	
		
	1	1	1	1	15# (wire-controlled slave unit)	
SW0 1_5 SW0 1_6 SW0 1_7 SW0 1_8	Capability of Indoor Unit	[5]	[6]	[7]	[8]	Capability of indoor unit
		0	0	0	0	0.6HP
		0	0	0	1	0.8HP
		0	0	1	0	1.0HP
		0	0	1	1	1.2HP
		0	1	0	0	1.5HP
		0	1	0	1	1.7HP
		0	1	1	0	2.0HP
		0	1	1	1	2.5HP
		1	0	0	0	3.0HP
		1	0	0	1	3.2HP
		1	0	1	0	4.0HP
		1	0	1	1	5.0HP
		1	1	0	0	6.0HP
		1	1	0	1	8.0HP
1	1	1	0	10.0HP		
1	1	1	1	15.0HP		

Note : A wired controller can connect to at most sixteen indoor units.

Electrical Wiring

(B) Definition and description of SW03

SW03_1	Address setting mode	Automatic address setting or wired controller address setting (default)								
		Code-set address								
SW03_2 ~ SW03_8	Code-set indoor unit address and centralized controller address (Note 2)	2	3	4	5	6	7	8	Address of indoor unit	Address of centralized controller
		0	0	0	0	0	0	0	0# (Default)	0# (Default)
		0	0	0	0	0	0	1	1#	1#
		0	0	0	0	0	1	0	2#	2#
	
		0	1	1	1	1	1	1	63#	63#
		1	0	0	0	0	0	0	0#	64#
		1	0	0	0	0	0	1	1#	65#
		1	0	0	0	0	1	0	2#	66#
	
		1	1	1	1	1	1	1	63#	127#

Note*:

- Set the address by code when connecting the centralized controller or gateway or charge system.
- Address of the centralized controller=communication address+0 or +64.
SW03_2=OFF, address of the centralized controller=communication address+0=communication address
SW03_2=ON, address of the centralized controller=communication address+64 (applies when the centralized controller is used and there are more than 64 indoor units).
- To use with 0010451181A in use, using code for address setting is required. Set SW03_1=ON and SW03_2=OFF; SW03_3, SW03_4, SW03_5, SW03_6, SW03_7, and SW03_8 are address codes that are set according to the actual address.
- The address-setting function of the wired controller for ultrathin card machines is disabled.

Special functions

1. Emergency switch:

Press the emergency switch in stop condition, indoor unit operates with AUTO, AUTO SPEED, 24 Setting modes, pressure the emergency switch in start condition, indoor unit will stop operating.

2. Temp. consumption:

In heating mode, the temp. compensation range is $-14 \sim 0$.

Set the temp. consumption in Heating mode with the remote controller, heating mode; set 30 as the reference point; press the sleep button 7 times, and the buzzer rings twice; the unit enters temp. consumption mode. Temp. consumption data=current temp.-30

In cooling mode, the temp. compensation range is $-7 \sim +7$.

Set the temp. consumption in Cooling mode with the remote controller, cooling mode; set 23 as the reference point; press the sleep button 7 times within 5 seconds; the buzzer rings twice; the unit enters temp. consumption mode. Temp. consumption data=current temp.-23.

3. Energy saving setting:

When switched on, press the health button 8 times within 5 seconds; the buzzer will ring 4 short times that the energy saving setting is valid; if the buzzer rings twice, the energy saving setting is invalid.

4. Compulsory Defrost:

In heating mode, with a high speed setting, the set temp. is 30, press the sleep button 6 times; the buzzer will ring 3 short times, and the unit enters manual defrost mode.

5. Auto start function:

When switched on, press the sleep button 10 times within 5 seconds; the buzzer will ring 4 short times, which indicates the enter auto restart function; press the sleep button 10 times within 5 seconds, and the buzzer will ring twice indicating exit auto restart function.

Memory information: on/off conditions, mode, fan speed, setting temp., swing position.

6. Room card Function:

The Room card function can be accessed through the remote controller.

Press the light button 12 times with the remote controller. If the buzzer rings 4 times, the room card is valid. If the buzzer rings twice, the room card is invalid.

7. Health anion function:

When switched on, press the "HEALTH" button, when displaying icon on the LCD display. The air conditioner starts health anion function operation. Press the "HEALTH" button again to cancel the anion function.

Test Run & Fault Code

Before test run

- Before switching on the unit, test the supply terminal tier (L, N terminals) and grounding points with 500V megaohm meter and check if the resistance is above 1MΩ. The unit cannot be operated if it is below 1MΩ.
- Connect the unit to the power supply of the outdoor units to energize the heating belt of the compressor. To protect the compressor at start-up, power it on 12 hours prior to the operation.
- Review the test run procedures in the outdoor unit and ensure that the outdoor unit has been properly installed according to the instructions in the outdoor manual.

Check that all piping has been installed, connected and insulation in accordance with the instructions provided in the manual.

- check if the mains voltage matches
- check if there is leakage at the piping joints
- check if the connections of mains power and indoor & outdoor units are correct
- check if the serial numbers of the terminals match
- check if the installation place meets requirements
- check if there is too much noise
- check if the connecting line is fastened
- check if the connectors for tubing are heat insulated
- check if the water drains outside
- check if the indoor units are positioned

Test run method

Ask the installation personnel to conduct a test run. Conduct the testing procedures according to the manual and check if the temperature regulator works properly.

When the machine fails to start due to the room temperature, the following procedures can be undertaken to conduct compulsive running. This function is not provided for the type with remote control.

Set the wired controller to cooling/heating mode, press 'ON/OFF' button for 5 seconds to enter into the compulsive cooling/heating mode. Press the 'ON/OFF' button again to quit compulsive running and stop the operation of the air conditioner.

Fault remedies

When any fault appears, consult the fault code of the wired control or the flashing times for LED5 on the indoor unit board, and find the faults as shown in the following table to troubleshoot.

Indoor unit faults

Error Code	Time Lights LED5 Flick Times	Error Content
01	1	Ambient sensor TA
02	2	Gas Pipe Sensor TC1
03	3	Liquid Pipe Sensor TC2
04	4	Heat Source Sensor
05	5	EEPROM
06	6	Comm Error with Outdoor unit
07	7	Comm Error with controller
08	8	Drainage malfunction
09	9	Repeated address
12	12	50Hz Zero-crossing
14	14	DC Motor
18	18	BS Calve box or 4WV Reverse
20	20	Error from outdoor unit

Moving and scrapping the air conditioning

- When moving, to disassemble and re-install the air conditioning, please contact your dealer for technical support.
- In the air conditioning unit's composition, the proportion of lead, mercury, hexavalent chromium, polybrominated biphenyls and polybrominated diphenyl ethers are not more than 0.1% (mass fraction), and cadmium is not more than 0.01% (mass fraction).
- Please recycle the refrigerant before scrapping, moving, setting, and repairing the air conditioning; scrapping should be handled by qualified enterprises.

Information according to Directive 2006/42/EC	
(Name of the manufacture)	Carrier SCS
(Address, city, country)	Route de Thil - 01120 Montluel – France



Turn to the experts

The manufacturer reserves the right to change any product specifications without notice.



Turn to the experts



Unità per montaggio a parete

Manuale di installazione e del proprietario

MODELLO

40VK005~030S-7S2QEE

N. 0150545630

Versione: 2021-04

Traduzione delle istruzioni originali



Manuale di installazione e funzionamento dell'unità interna

40VK005S-7S2QEE

40VK007S-7S2QEE

40VK009S-7S2QEE

40VK012S-7S2QEE

40VK016S-7S2QEE

40VK018S-7S2QEE

40VK024S-7S2QEE

40VK028S-7S2QEE

40VK030S-7S2QEE

- Leggere questo manuale con attenzione prima dell'uso
- Conservare il presente manuale di funzionamento come riferimento per il futuro Traduzione delle istruzioni originali

Indice

Parti e funzioni.....	1
Sicurezza.....	2
Funzionamento di prova e funzionamento di emergenza.....	6
Manutenzione.....	7
Controllo dei guasti.....	9
Procedura di installazione	10
Cablaggio elettrico.....	17
Test di funzionamento.....	23
Codici dei guasti.....	24
Movimentazione e smaltimento dell'impianto d'aria condizionata.....	25

Parti e funzioni

Unità interna

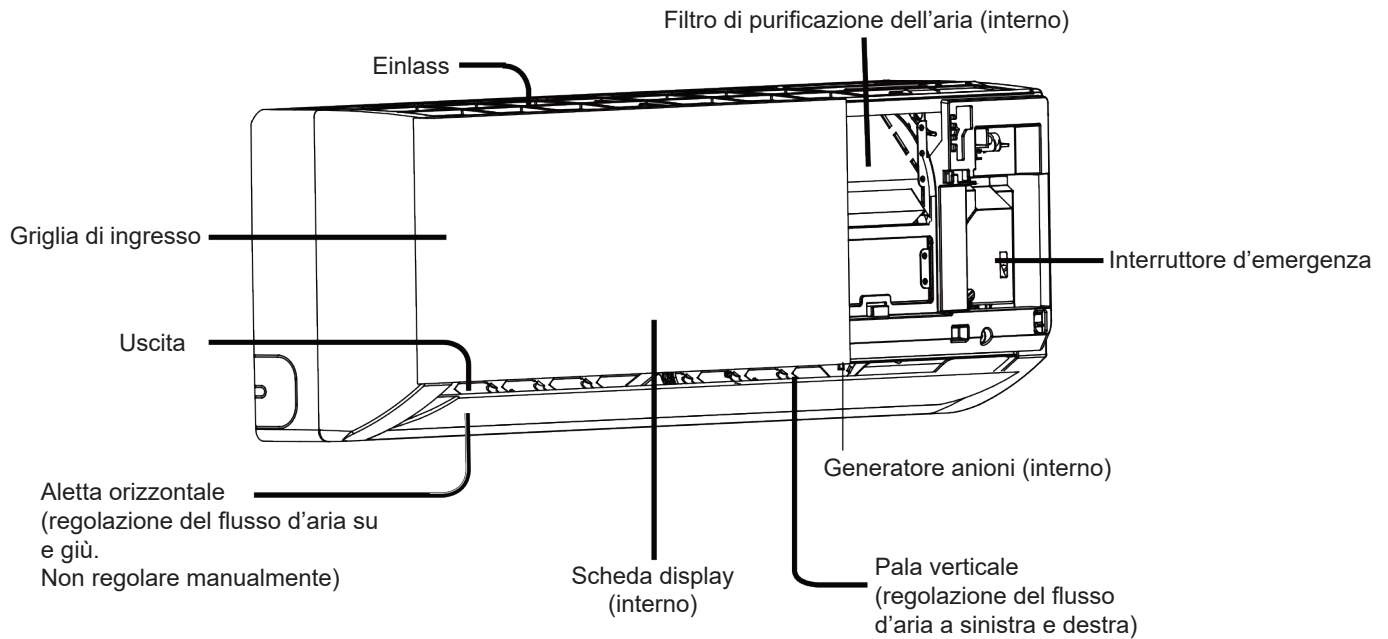

Scheda display A

- ① Foro ricevitore di segnale
- ② Display temperatura ambiente

Alla ricezione del segnale del telecomando visualizzare la temperatura impostata.

③ Display COOL (FREDDO)

④ Display HEAT (CALDO)

⑤ Display HEALTH

⑥ Display DRY (SECCO)



Scheda display B

- ① Ricevitore di segnale remoto

(A) viene generato un segnale acustico quando viene ricevuto un segnale dal telecomando.

- ② Indicatore di accensione (si accende all'avvio dell'unità).
- ③ Indicatore modalità timer (si accende quando viene selezionato il funzionamento con timer).
- ④ Indicatore modalità di funzionamento (si accende quando il compressore è acceso).
- ⑤ Display temperatura ambiente.

Alla ricezione del segnale del telecomando, è possibile visualizzare la temperatura impostata



Scheda display C

- ① Ricevitore segnale
- ② Visualizzazione TIMER ON/OFF (ACCESO/ SPENTO)
Visualizzazione TIMER ON ↔ OFF (ACCESO/SPENTO)
Visualizzazione SLEEP (SOSPENSIONE)
- ③ Visualizzazione temp. impostata
- ④ Indicatore modalità di funzionamento
(Luce bianca per la modalità FREDDO/SECCO
CALDO Luce verde per la funzione "health")

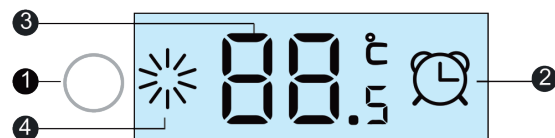

In base al prodotto acquistato, la griglia di ingresso e la scheda display possono variare rispetto a quelli mostrati nel manuale.

- Se il condizionatore d'aria viene trasferito a un nuovo utente, il presente manuale deve essere trasferito all'utente stesso insieme al condizionatore.
- Prima dell'installazione, accertarsi di leggere le considerazioni sulla sicurezza presenti in questo manuale per una corretta installazione.
- Le considerazioni di sicurezza riportate di seguito sono categorizzate in due sezioni, " ⚠ Avvertenze" e " ⚠ Attenzione". Questioni riguardanti incidenti gravi conseguenti a un'installazione errata, che possono condurre a lesioni gravi o alla morte, sono elencate sotto la dicitura " ⚠ Avvertenze". Tuttavia, i casi elencati sotto la dicitura " ⚠ Attenzione" potrebbero inoltre essere causa di incidenti gravi. In generale, entrambe le sezioni contengono importanti considerazioni di sicurezza che devono essere seguite rigorosamente.
- Dopo l'installazione, eseguire un test per verificare che tutto funzioni correttamente. In seguito provvedere alla manutenzione del condizionatore in base a quanto riportato nel manuale dell'utente. Il manuale dell'utente deve essere fornito all'utente in modo che questi possa gestire il condizionatore correttamente.

⚠ Avvertenza











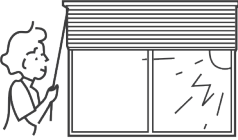





- L'installazione non corretta può determinare perdite di acqua, scosse elettriche o incendi. Di conseguenza, contattare un installatore professionista per l'installazione, la riparazione e la manutenzione.
- L'installazione deve essere condotta in modo corretto, come indicato nel presente manuale. • L'installazione non corretta può determinare perdite di acqua, scosse elettriche o incendi.
- Verificare di installare il condizionatore d'aria in un posto idoneo a sostenerne il peso. Il condizionatore d'aria non deve essere installato su reti anti-effrazione in metallo. L'installazione in posizioni non idonee a sostenerne il peso può determinare lo spostamento del macchinario con conseguenti lesioni fisiche.
- L'installazione deve essere sufficientemente solida da resistere a terremoti o tifoni. La non conformità ai requisiti di installazione può determinare incidenti.
- Il cablaggio deve essere selezionato conformemente ai codici e alle normative applicabili. Verificare che i collegamenti dei terminali siano sicuri. Collegamenti effettuati in modo errato possono provocare scosse elettriche o incendi.
- Deve essere preservata la forma corretta dei cablaggi, mentre non è consentita la forma in rilievo. I cablaggi devono essere collegati in modo affidabile per impedire che il coperchio e la piastra dell'armadietto elettrico possano danneggiare i cablaggi. L'installazione non corretta può causare il riscaldamento o incendi.
- Nel posizionare o reinstallare il condizionatore d'aria, impedire all'aria di entrare nel sistema del ciclo di refrigerazione. L'aria nel sistema può provocare la rottura o determinare lesioni fisiche a causa dell'anomala pressione alta del sistema del ciclo di refrigerazione.
- Durante l'installazione, utilizzare i ricambi di accompagnamento o le parti specifiche per evitare perdite di acqua, scosse elettriche, incendi o perdite di refrigerante.
- Per evitare che nella stanza entrino gas nocivi, non scaricare l'acqua del tubo di scarico in un tubo dei servizi igienici, poiché quest'acqua potrebbe contenere gas nocivi, come il gas solforato.
- Non installare il condizionatore d'aria laddove vi siano possibilità di perdite di gas infiammabili, che potrebbero determinare incendi.
- Il tubo di scarico deve essere montato conformemente alle istruzioni contenute nel presente manuale per garantire lo scarico senza problemi. Inoltre, il tubo deve essere isolato correttamente allo scopo di evitare la formazione di condensa. Il montaggio non corretto del tubo di scarico può causare perdite d'acqua.
- Il tubo del gas refrigerante e il tubo del liquido devono essere isolati in modo corretto per evitare la formazione di condensa. L'isolamento termico non corretto può causare il gocciolamento di acqua condensata, con conseguenti danni causati dall'acqua.

Sicurezza

⚠ CAUTELA

- Il condizionatore d'aria deve essere collegato a terra in modo efficace. Se il condizionatore d'aria viene scollegato da terra o collegato a terra in modo non appropriato possono verificarsi scosse elettriche. Il filo di messa a terra non deve essere collegato ai collegamenti sul tubo del gas, sul tubo dell'acqua, al dispositivo parafulmine o alla linea telefonica.
- Deve essere montato l'apposito interruttore per le dispersioni di elettricità. Nel caso non sia montato, possono verificarsi incidenti come scosse elettriche.
- Il condizionatore d'aria installato deve essere messo in funzione per controllare l'eventuale presenza di dispersioni di elettricità.
- Può verificarsi gocciolamento dell'acqua condensata o la fuoriuscita di acqua se il foro di scarico è bloccato, se il filtro diventa sporco o se si verifica una variazione della velocità del flusso.

⚠ Cautela

Avvisi durante il funzionamento	<ul style="list-style-type: none"> • È vietato posizionare qualsiasi dispositivo di riscaldamento al di sotto delle unità interne; farlo può produrre distorsioni delle unità.  • I dispositivi infiammabili non devono essere posizionati dove l'aria proveniente dal condizionatore d'aria può entrare in contatto diretto con questi.  • Piante e animali non devono trovarsi lungo la traiettoria del vento proveniente dal condizionatore d'aria, perché ciò potrebbe provocare loro danni.  • Il condizionatore d'aria non può essere utilizzato per usi impropri, tra cui: conservazione di cibo, creature viventi, strumenti di precisione, opere d'arte; ciò può provocare danni.  • Utilizzare un fusibile con capacità corretta.  • Scongelamento durante il riscaldamento. Per migliorare l'effetto di riscaldamento, l'unità esterna eseguirà in modo automatico lo scongelamento quando compare ghiaccio sull'unità esterna durante il riscaldamento (circa 2-10 min). Durante lo scongelamento, il ventilatore dell'unità interna funziona a velocità ridotta o si ferma mentre quello dell'unità esterna smette di funzionare.  • Per evitare scosse elettriche, non toccare l'interruttore con le mani bagnate.  	<ul style="list-style-type: none"> • Chiudere la finestra per impedire che l'aria esterna penetri all'interno. È possibile chiudere tende o persiane per evitare che penetri la luce solare.   • Durante la pulizia dell'unità, arrestare l'unità e spegnere l'alimentazione manuale.  • Durante il funzionamento dell'unità di controllo, non spegnere l'interruttore di accensione manuale, a tal scopo può essere usato il telecomando. Per impedire danni, non premere la parte a cristalli liquidi del telecomando.   • La pulizia dell'unità con acqua può causare scosse elettriche.  • Non porre spray infiammabili in prossimità del condizionatore d'aria.  • Non dirigere spray infiammabili sul condizionatore d'aria, ciò potrebbe causare incendi.  • Arrestare la rotazione della ventola. L'unità che interrompe il funzionamento azionerà la ventola per un'oscillazione di 2-8 minuti ogni 30-60 minuti per proteggere l'unità mentre l'altra unità interna è in stato di funzionamento.  • Questo dispositivo non è destinato all'uso da parte di persone (inclusi bambini) con ridotte capacità fisiche, sensoriali o mentali, oppure con mancanza di esperienza e conoscenze a meno che non siano supervisionate o abbiano ricevuto istruzioni sull'uso dell'apparecchio da una persona responsabile della loro sicurezza. 
--	--	--

Funzionamento di prova e funzionamento di emergenza

- Il funzionamento di emergenza aiuterà il condizionatore d'aria a funzionare automaticamente in caso di telecomando non funzionante o mancante.
- Si consiglia di ricorrere al funzionamento di prova quando la temperatura ambiente è inferiore a 16 °C, ma non in condizioni normali.

Funzionamento di emergenza

- Si consiglia di utilizzare questa modalità solo in caso di telecomando non funzionante o mancante. Avvio. Dopo aver attivato l'interruttore del Funzionamento di emergenza, si avverte un segnale acustico, che indica l'avvio del funzionamento di emergenza.
- Il condizionatore d'aria funziona automaticamente secondo le seguenti modalità di funzionamento:

Impostazione temperatura	Velocità ventilazione	Modalità di funzionamento
24 °C	automatico	automatico

Durante il funzionamento di emergenza, l'impostazione della temperatura e la velocità della ventilazione non possono essere modificate. Allo stesso modo, la deumidificazione e la temporizzazione non possono essere azionate contemporaneamente.

- Arresto (spegnimento del funzionamento di emergenza)
Dopo aver premuto l'interruttore del funzionamento di emergenza, tutte le spie luminose del condizionatore si spengono e si attiva un segnale acustico.
- Spegnimento del funzionamento di emergenza con il telecomando. Dopo aver premuto

il pulsante del telecomando ON/OFF (Acceso/Spento), si attiva un segnale acustico. Il condizionatore d'aria funziona in base all'indicazione dello stato di funzionamento sul telecomando

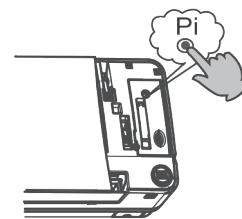

Funzionamento di prova

Si consiglia di ricorrere al funzionamento di prova quando la temperatura ambiente è inferiore a 16 °C, ma non in condizioni normali.

- Avvio
Premere per più di 5 secondi fino a quando non si sentono 2 segnali acustici, quindi rilasciare per avviare il funzionamento di prova. Il condizionatore d'aria funziona a velocità di ventilazione elevata. Il funzionamento di prova dura 30 minuti, successivamente il condizionatore si ferma automaticamente.
- Arresto (disattivazione del funzionamento di prova)
Dopo aver premuto l'interruttore del funzionamento di prova, si attivano i segnali acustici. Disattivazione del funzionamento di prova con il telecomando
- Annullando la prova di funzionamento con il telecomando
Dopo aver premuto il pulsante del telecomando, si attiva un segnale acustico. Il condizionatore funziona in base all'indicazione sul telecomando.

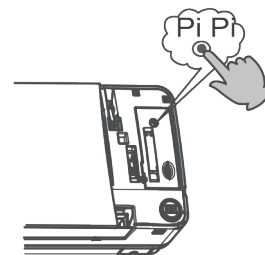

Manutenzione

* Il filtro dell'aria può essere pulito solo quando il condizionatore è spento e scollegato dall'alimentazione, altrimenti potrebbero verificarsi scosse elettriche e lesioni.

Pulizia della porta di uscita dell'aria e dell'involucro esterno:

⚠ Attenzione

- Non utilizzare benzina, benzene, diluenti, polvere lucidante o insetticida liquido per effettuare la pulizia. Non pulire con acqua calda a una temperatura superiore ai 50 °C per evitare sbiadimento di colore o danni.
- Strofinare con un panno morbido asciutto.
- Se non è possibile rimuovere la polvere, si consiglia l'uso di acqua o di un detergente neutro secco. Il frangivento può essere smontato per la pulizia (come indicato di seguito).

Pulizia del filtro

• Pulizia

Pulire il filtro dell'aria tramite un aspirapolvere o con acqua per rimuovere la polvere.

Se la polvere è eccessiva, utilizzare la ventola o spruzzare direttamente lo speciale detergente per pentolame sulla griglia di ingresso dell'aria e quindi pulire con acqua dopo 10 minuti.

(A) Rimuovere la polvere con un aspirapolvere.

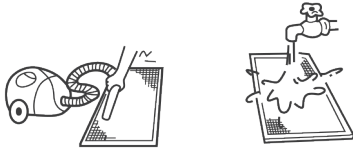

(B) Se la polvere è eccessiva, utilizzare una spazzola con setole morbide e un detergente neutro per eseguire la pulizia.

(C) Lasciare asciugare completamente il filtro prima di reinstallarlo.

⚠ Attenzione

- Non pulire con acqua calda a una temperatura superiore ai 50 °C per evitare distorsioni o lo sbiadimento di colore.
- Non asciugare sul fuoco, perché potrebbe generarsi un incendio.

Controllare quanto segue quando si eroga un servizio di riparazione:

	Sintomi	Motivi
Preoccupazioni sul funzionamento normale	<ul style="list-style-type: none"> Suono di un flusso d'acqua 	È possibile che si avverta il suono di un flusso d'acqua quando viene messo in funzione il dispositivo, durante il funzionamento o immediatamente dopo l'arresto. Se in funzionamento per 2-3 minuti, tale suono può diventare più accentuato, il che è riferito al flusso del refrigerante oppure al suono prodotto dallo scarico dell'acqua condensata.
	<ul style="list-style-type: none"> Suono di rottura 	Durante il funzionamento, il condizionatore d'aria può emettere un suono di rottura, causato dalle variazioni di temperatura o dalla leggera dilatazione dello scambiatore di calore.
	<ul style="list-style-type: none"> Cattivo odore dell'aria in uscita 	Il cattivo odore è causato dalle pareti, tappeti, arredi, indumenti, fumo di sigarette e cosmetici, e passa da questi elementi al condizionatore.
	<ul style="list-style-type: none"> Indicatore di funzionamento lampeggiante 	Quando si accende nuovamente l'unità dopo un'interruzione dell'alimentazione, attivare l'interruttore di accensione manuale: ciò farà lampeggiare l'indicatore di funzionamento.
	<ul style="list-style-type: none"> In attesa di indicazioni 	Questa condizione si verifica quando l'unità non riesce a funzionare in modalità refrigerante mentre le altre unità interne sono in uno stato di funzionamento di riscaldamento. Quando l'operatore imposta l'unità in modalità di raffreddamento o di riscaldamento e il funzionamento è l'opposto dell'impostazione, essa visualizza l'indicazione di attesa.
	<ul style="list-style-type: none"> Emissione di un suono quando l'unità interna è spenta oppure presenza di vapore bianco o aria fredda 	Per evitare che l'olio o il refrigerante possano bloccare lo spegnimento delle unità interne, il flusso del refrigerante avviene in breve tempo, producendo un suono correlato al flusso del refrigerante. Altrimenti, quando l'unità interna è in modalità di riscaldamento, può fuoriuscire del vapore bianco; durante il funzionamento in modalità di refrigerazione, potrebbe verificarsi la presenza di aria fredda.
	<ul style="list-style-type: none"> Si avverte un clic quando si accende il condizionatore 	Il suono si verifica a causa del ripristino della valvola di espansione quando viene acceso il condizionatore d'aria.
	<ul style="list-style-type: none"> Avvio o arresto automatico 	Controllare se l'unità si trova nello stato di attivazione del timer o di disattivazione del timer.
Ricontrollare	<ul style="list-style-type: none"> Mancato funzionamento 	<p>Verificare se vi sia una interruzione dell'alimentazione.</p> <p>Verificare se l'interruttore di accensione manuale è spento.</p> <p>Controllare se il fusibile di alimentazione e l'interruttore siano disconnessi.</p> <p>Verificare se l'unità di protezione sia in funzione.</p> <p>Controllare se le funzioni di refrigerazione e riscaldamento sono selezionate contemporaneamente con l'indicazione di attesa sul controllo della linea.</p>
	<ul style="list-style-type: none"> Effetti di raffreddamento e riscaldamento scadenti 	<p>Controllare se le porte di ingresso e di uscita dell'aria sono bloccate. Controllare se la porta e le finestre sono aperte.</p> <p>Controllare se lo schermo filtrante del filtro aria sia bloccato da sporcizia o polvere. Controllare se la quantità di ventilazione sia impostata sul valore basso.</p> <p>Controllare se l'impostazione di funzionamento sia sullo stato di Funzionamento ventilatore.</p> <p>Verificare che l'impostazione di temperatura sia corretta</p>

Nelle circostanze seguenti, arrestare immediatamente il funzionamento del dispositivo, scollegare l'interruttore di alimentazione manuale e contattare il personale post-assistenza:

- Nel caso in cui i pulsanti vengano azionati in modo rigido
- Nel caso in cui il fusibile e l'interruttore siano bruciati
- Nel caso in cui nel refrigerante siano presenti oggetti estranei e acqua
- Quando si verificano altre condizioni anomale.

Procedure di installazione

Utilizzare gli strumenti standard secondo i requisiti di installazione.

Gli accessori standard annessi all'unità di questa serie si riferiscono alla confezione; preparare altri accessori in base ai requisiti del punto di installazione locale della nostra azienda.

1. Scegliere un luogo di installazione adatto. Le unità interne devono essere installate in luoghi con una ventilazione uniforme. È necessario evitare i seguenti posti:

* Posti con elevata salinità (spiaggia), gas ad elevato contenuto di zolfo (come le regioni termali dove i tubi in rame e le saldature dolci possono corrodarsi facilmente), molto olio (incluso l'olio meccanico) e vapore; posti in cui vengono utilizzati di frequente solventi organici; posti dove i macchinari presenti generano onde elettromagnetiche ad alta frequenza (il sistema di controllo funzionerebbe in modo anomalo); posti con elevata umidità, vicino a porte o finestre (con facile formazione di ruggine); e posti dove vengono utilizzati di frequente spray speciali.

Unità interne

- (1) La distanza tra la porta di uscita della ventilazione e il pavimento non deve essere superiore a 2,7 m. La distanza dalla strada non deve essere inferiore a 2,5 m.
 - (2) Per l'installazione selezionare luoghi appropriati in cui l'aria in uscita possa diffondersi in tutta la casa e predisporre posizioni adeguate per il collegamento di tubi e condutture, nonché per il tubo di scarico all'esterno.
 - (3) La struttura della parete deve essere sufficientemente solida da sostenere il peso dell'unità.
 - (4) Si consiglia di accorciare il più possibile il tubo di collegamento tra le unità esterne ed interne e il tubo di scarico.
 - (5) Leggere le istruzioni di installazione delle unità esterne allegate, per la regolazione della quantità di riempimento di refrigerante, se necessario.
 - (6) Opere d'arte, pianoforti, apparecchiature wireless, apparecchi elettrici come televisori, strumenti, dispositivi e qualsiasi oggetto di valore non deve essere posizionato sotto l'unità interna, a più di 1 m di distanza dalla lampada diurna, per evitare che la condensa goccioli sugli oggetti e causi danni.
2. Dopo aver selezionato il luogo di installazione, seguire i seguenti passaggi:

Praticare un foro sul muro e inserire il tubo di collegamento e il filo di collegamento nel PVC (materiale acquistato localmente). Con una leggera inclinazione in basso verso l'esterno, la pendenza deve essere mantenuta almeno a 1/100, prima di effettuare il foro. Verificare se sono presenti tubi o barre di rinforzo in acciaio sul retro del foro. Evitare di praticare un foro in un luogo con fili o tubi.

3. Schema di installazione dell'unità interna:

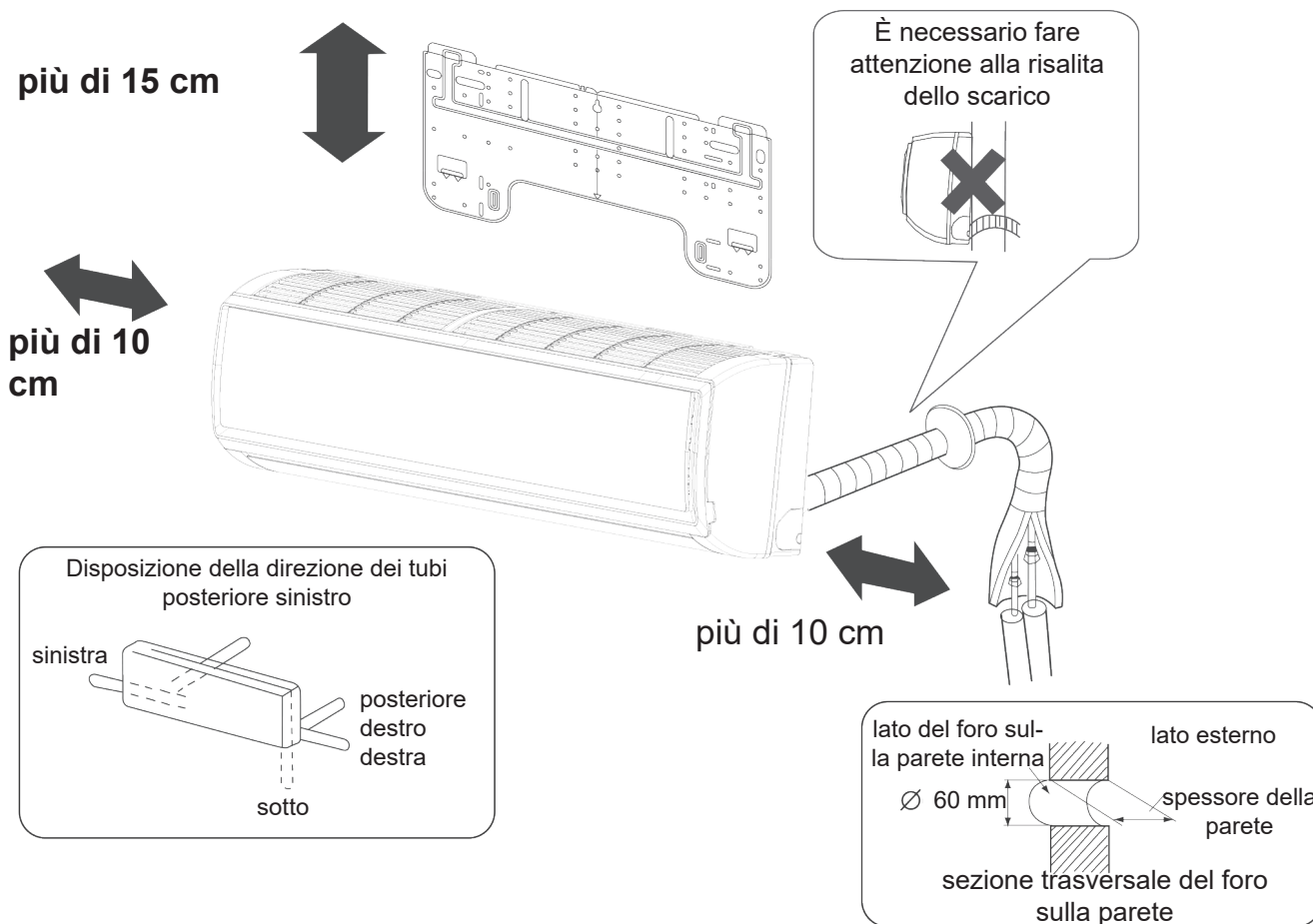

- (1) Posizionamento della staffa a parete e dei fori a muro
 Fissare la staffa in base alla posizione di installazione e alla disposizione dei tubi dell'unità interna (fare riferimento allo schema di installazione). L'installazione deve essere eseguita sotto la trave trasversale o sulla parete piana vicino al pilastro. Come prima cosa, fissare il cuscinetto con un anello in acciaio sulla parete. Utilizzare un filo fissato con bullone al centro del cuscinetto oppure utilizzare un misuratore di livello per determinare il livello. Quindi, fissarlo con un anello in acciaio e cemento e misurare la posizione del foro sulla parete A.
- (2) Esecuzione del foro e montaggio dell'anello protettivo
 Eseguire un foro di 60 mm con una leggera pendenza verso il basso verso l'esterno, montare l'anello protettivo e sigillare con gesso o stucco dopo il completamento dell'installazione.
- (3) Predisposizione del cablaggio dell'unità interna
 Determinare la disposizione di: tubo di collegamento, tubo di scarico, linea di collegamento, linea del segnale e tubo di raffreddamento dell'aria in base alle posizioni dell'unità interna con il tubo di scarico più in basso e la linea di collegamento più in alto. Materiali per la preservazione del calore.

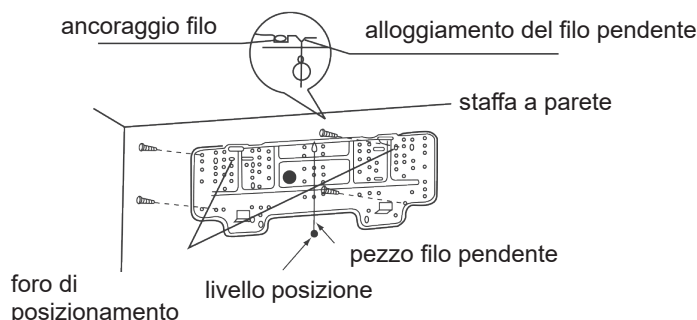

Procedure di installazione

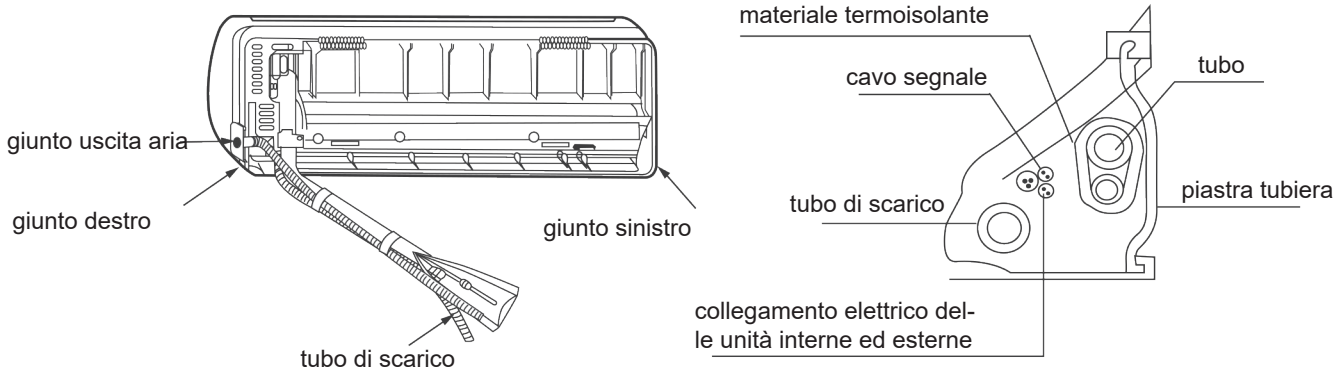

- (4) Far passare il tubo di collegamento (tubo del liquido e tubo del gas refrigerante) attraverso il foro a parete, oppure collegare il tubo e il cablaggio dell'unità interna, quindi inserire il tubo di collegamento e la linea di collegamento

Montaggio della piastra di montaggio e posizionamento del foro a muro

Quando viene fissata per la prima volta la piastra di montaggio

1. Sulla base delle colonne o delle travi presenti nelle vicinanze, eseguire un livellamento accurato per il fissaggio della piastra sulla parete, quindi fissare temporaneamente la piastra a un anello in acciaio.
2. Controllare nuovamente il livellamento accurato della piastra, appendendo un filo con un peso dalla parte centrale superiore della piastra, quindi fissare la piastra saldamente con l'apposito anello in acciaio.
3. Trovare la posizione del foro a parete A utilizzando un nastro di misurazione.

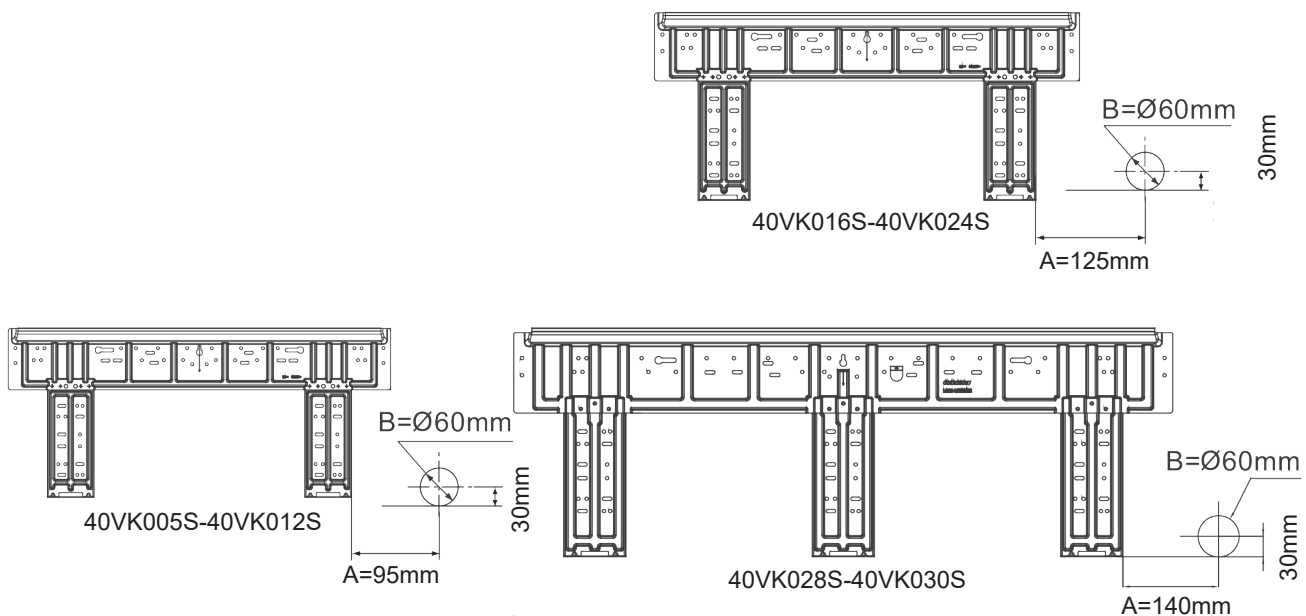

Prestare attenzione ai seguenti punti prima di installare il:

1. Estrarre i blocchi cuscinetto sull'elemento circolare nell'angolo a sinistra e destracome mostrato nella figura.

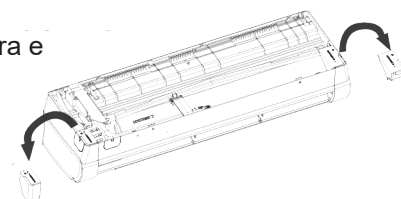

2. Rimuove le 2 guarnizioni sotto la ventola a flusso incrociato (40VK016S-40VK024S).
3. Pulire la bava per evitare che il cavo di alimentazione si lesioni

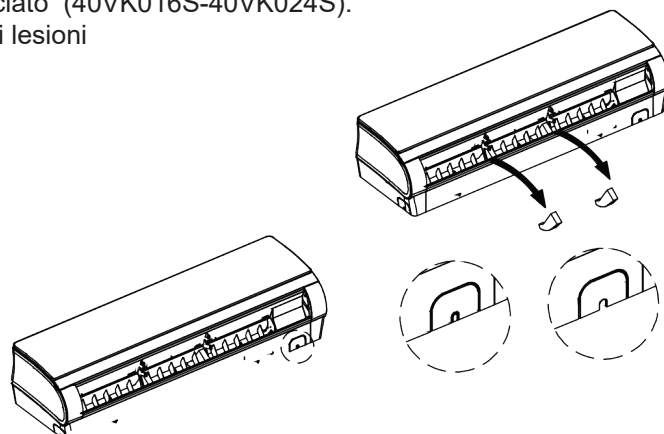

Differenza di altezza e lunghezza consentita del tubo

Fare riferimento al manuale in dotazione per le unità esterne.

Specifiche e materiale dei tubi

Modello		40VK005S-40VK009S	40VK012S-40VK018S	40VK024S-40VK030S
Dimensione tubi (mm)	Tubo del gas	9,52	12,7	15,88
	Tubo per il liquido	6,35	6,35	9,52
Materiale dei tubi	Tubo senza saldature in bronzo fosforoso disossidato per il condizionatore d'aria			

Quantità di riempimento refrigerante

Aggiungere il refrigerante secondo le istruzioni di installazione per le unità esterne. L'aggiunta di una quantità eccessiva o troppo ridotta di refrigerante può causare guasti al compressore. Fare riferimento al manuale dell'unità esterna per le procedure di test della pressione ed evacuazione aggiuntive prima di mettere in funzione il sistema.

Procedure di collegamento del tubo di refrigerante

- Procedere con l'operazione di collegamento del tubo svasato per collegare tutti i tubi del refrigerante.
- Per il collegamento dei tubi delle unità interne è necessario usare due chiavi inglesi.
- Per la coppia di montaggio, fare riferimento alla tabella sulla destra.

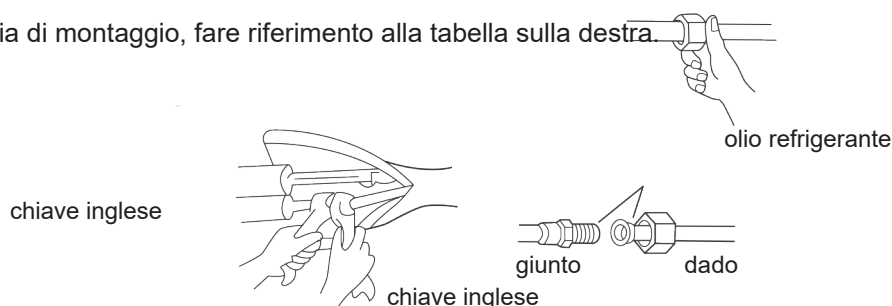

Diametro esterno del tubo (mm)	Coppia di montaggio (N-m)	Aumento della coppia di montaggio (N-m)
6.35	11.8(1.2kgf-m)	13.7(1.4kgf-m)
9.52	24.5(2.5kgf-m)	29.4(3.0kgf-m)
12.70	49.0(5.0kgf-m)	53.9(5.5kgf-m)
15.88	78.4(8.0kgf-m)	98.0(10.0kgf-m)
19.05	98.0(10.0kgf-m)	117.7(12.0kgf-m)

Procedure di installazione

Taglio e allargamento

Il taglio e l'allargamento dei tubi deve essere eseguito dal personale di installazione secondo i criteri operativi, se il tubo è troppo lungo o se l'apertura svasata è rotta

Creazione del vuoto

Creare il vuoto dalla valvola di arresto delle unità esterne mediante una pompa per vuoto. Non è consentito l'uso del refrigerante sigillato nel macchinario interno per la creazione del vuoto.

Aprire tutte le valvole

Aprire tutte le valvole delle unità esterne. (N.B.: la valvola di arresto del bilanciamento dell'olio deve essere chiusa completamente in caso di collegamento a un'unità principale).

Verificare che non vi siano perdite d'aria

Verificare se vi siano perdite in corrispondenza della parte di collegamento e del coperchio mediante un idrofono o acqua saponata.

Collegamento

1. Collegamento dei terminali circolari:

Il metodo di collegamento del terminale circolare è mostrato nella fig.

Rimuovere la vite, eseguire il collegamento al livello terminali dopo l'inserimento tramite l'anello in corrispondenza

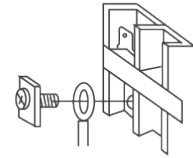

Anschließen von Rundklemmen:

dell'estremità del cavo e quindi eseguire il serraggio.

2. Collegamento dei terminali dritti:

Il metodo di collegamento per i terminali circolari è mostrato nella fig. Allentare la vite prima di inserire il terminale della linea nel livello terminali, serrare la vite e confermare che sia ben saldo tirando con delicatezza la linea.

3. Pressione della linea di collegamento:

Una volta completato il collegamento della linea, premere la linea di collegamento mediante clip applicate sulla guaina protettiva della linea di collegamento.

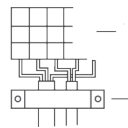

pressione corretta

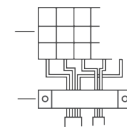

pressione errata

Installazione e smontaggio dell'unità interna

1. Installazione

Durante l'installazione di questa serie di macchinari, fissare prima il cuscinetto alla parete, appendere il macchinario al gancio, spingerlo verso il cuscinetto a parete finché non si sente il suono di "pa" "pa". A questo punto i dispositivi di aggancio dell'unità interna si sono fissati al cuscinetto, come mostrato con le linee tratteggiate nella figura 1.

2. Smontaggio

Durante lo smontaggio di questa serie di macchinari, spingere i dispositivi di aggancio dalla parte inferiore dell'unità interna verso l'alto per rilasciarli, come mostrato nella figura 3, e tirare delicatamente la parte inferiore dell'unità interna verso l'esterno, quindi sollevare l'unità verso l'alto nella direzione della smussatura per rilasciare il gancio in corrispondenza della parte superiore del cuscinetto a parete, come mostrato nella figura 3.

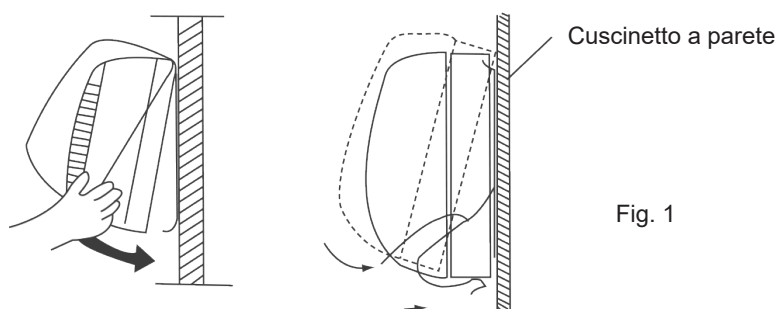

Fig. 1

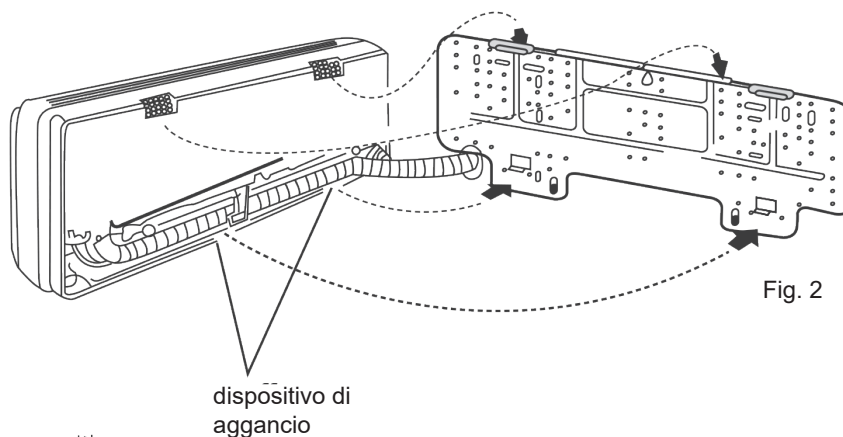

Fig. 2

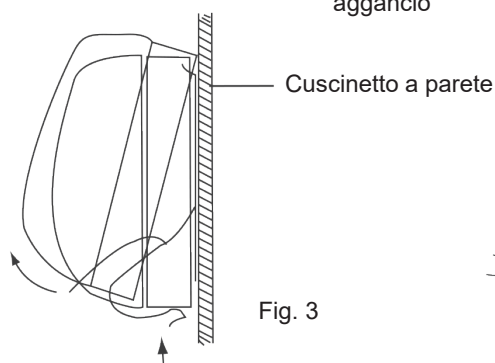

Fig. 3

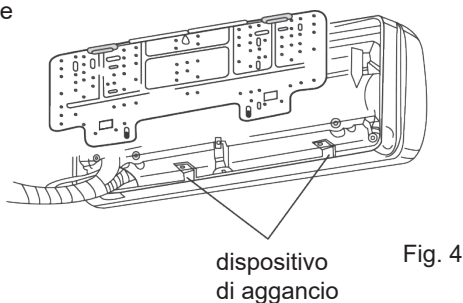

Fig. 4

Procedure di installazione

Modello	Livello di potenza sonora (dBA)		Peso (kg)
	Raffreddamento	Riscaldamento	
40VK005S-7S2QEE	49/46/41		10.5
40VK007S-7S2QEE	50/47/42		
40VK009S-7S2QEE	52/48/44		
40VK012S-7S2QEE	54/51/50		
40VK016S-7S2QEE	56/53/51		16.5
40VK018S-7S2QEE	57/54/52		
40VK024S-7S2QEE	58/56/54		
40VK028S-7S2QEE	60/57/53		21.5
40VK030S-7S2QEE	61/58/54		

Il livello di rumorosità del dispositivo è al di sotto di 70 dB



Diagramma cablaggio dell'unità interna



Indoor Error Indicate		Timer Lights	Error Content
Error Code	LED5 Flick Times		
01	1		Ambient sensor TA
02	2		Gas Pipe Sensor TC1
03	3		Liquid Pipe Sensor TC2
04	4		Heat Source Sensor
05	5		EEPROM
06	6		Comm. Error with Outdoor unit
07	7		Comm. Error With controller
08	8		Drainage malfunction
09	9		Repeated address
12	12		50Hz Zero-crossing
14	14		DC Motor
18	18		BS Valve box or 4WV Reverse
20	20		Error from outdoor unit

LED Definition	
LED1, 2	Wired controller & Indoor unit
LED3, 4	Indoor unit & Outdoor unit
LED5	Error indicate

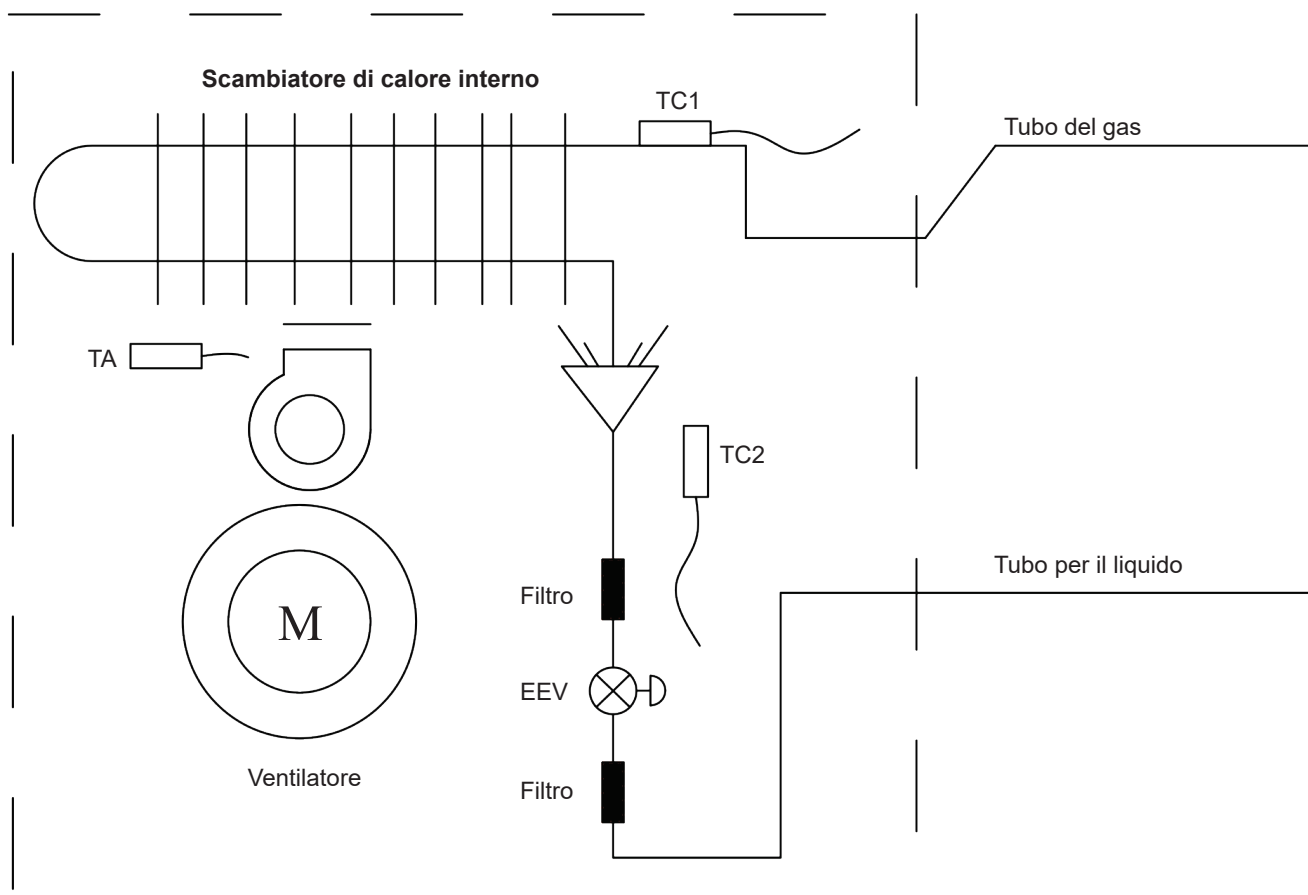
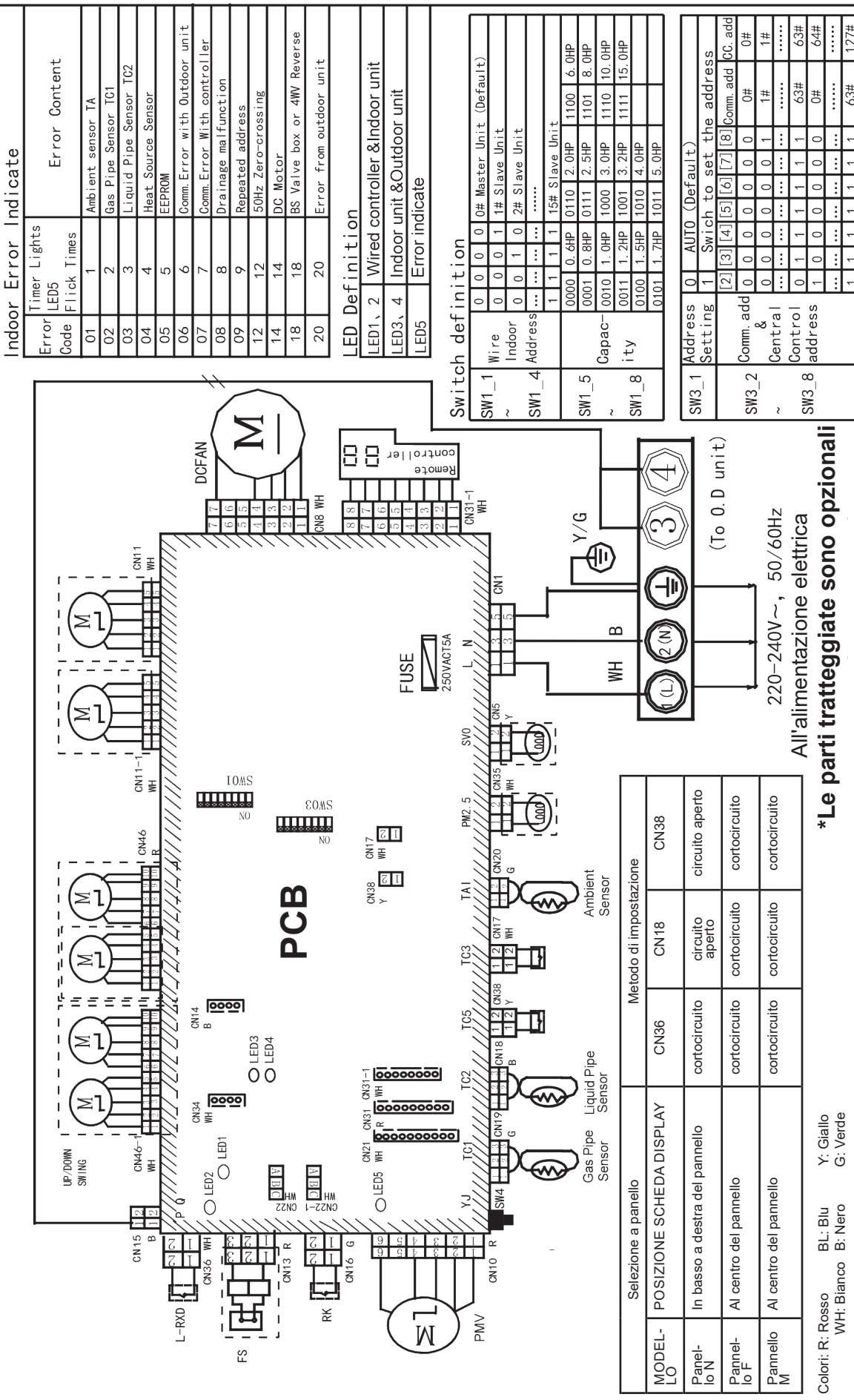
Switch definition	
SW1_1	Wire Indoor Address
SW1_4	Address
SW1_5	Capacity
SW1_8	

Address Setting	
SW3_1	Address Setting
SW3_2	Comm. add & Central Control address
SW3_8	Control address



MODEL-LO	Seleziona a pannello	Metodo di impostazione
Panello N	POSIZIONE SCHEDA DISPLAY	CN38
Panello F	In basso a destra del pannello	CN18
Panello M	Al centro del pannello	CN36
	Al centro del pannello	

220-240V~, 50/60Hz
All'alimentazione elettrica
***Le parti tratteggiate sono opzionali**

Colori: R: Rosso BL: Blu Y: Giallo
WH: Bianco B: Nero G: Verde

Procedure di installazione

⚠ Attenzione

- I collegamenti elettrici con gli specifici circuiti principali devono essere eseguiti da personale qualificato in base alle istruzioni di installazione. Se la capacità dell'alimentazione elettrica non è sufficiente, possono verificarsi scosse elettriche e incendi. 
- Nella disposizione del layout di cablaggio, i cavi specificati devono essere utilizzati come linea della rete elettrica, in conformità alle normative locali sul cablaggio. Il collegamento e il fissaggio devono essere eseguiti in modo affidabile per evitare che la forza esterna dei cavi si trasmetta ai terminali. Il collegamento o il fissaggio improprio possono portare a incendi o incidenti di vario genere. 
- Il collegamento di messa a terra deve essere in linea con le specifiche. Una messa a terra non affidabile può causare scosse elettriche. Non collegare la linea di messa a terra al tubo del gas, al tubo dell'acqua, al dispositivo parafulmine o alla linea telefonica. 

⚠ Avvertenza

- È possibile utilizzare solo fili di rame. L'interruttore per le dispersioni elettriche devono essere previsti nell'impianto, perché in caso contrario possono verificarsi scosse elettriche.
 - Il cablaggio della linea principale è di tipo a Y. Il terminale L deve essere collegato al cavo sotto tensione e il terminale N deve essere collegato al cavo di neutro e il terminale di terra deve essere collegato al cavo di terra. Per il tipo con funzione di riscaldamento elettrico ausiliario, il cavo in tensione e il cavo di neutro non devono essere collegati in modo errato, poiché in tal caso la superficie del corpo riscaldante elettrico sarà elettrificata.
- Se la linea di alimentazione è danneggiata, sarà necessario sostituirla mediante personale professionista o facendo intervenire il centro assistenza.
- La linea di alimentazione delle unità interne devono essere disposte in base alle istruzioni di installazione per le unità interne.
 - Il cablaggio elettrico deve essere lontano dalle sezioni ad alta temperatura dei tubi in modo da evitare la fusione dello strato isolante dei cavi, che può causare incidenti.
 - Dopo il collegamento al livello del terminale, i tubi devono essere curvati con forma a gomito a U e fissati con la clip a pressione.
 - Il cablaggio del controller e i tubi di refrigerante possono essere disposti e fissati insieme.
 - La manutenzione deve essere eseguita con l'alimentazione disattivata.
 - Sigillare il foro filettato con materiali di isolamento termico per evitare la formazione di condensa.
 - Le linee di alimentazione e dei segnali sono indipendenti e non possono condividere un'unica linea. [Nota: le linee di alimentazione e dei segnali devono essere fornite dagli utenti. I parametri relativi alle linee di alimentazione sono mostrati di seguito: $3 \times (1,0-1,5) \text{ mm}^2$; parametri per la linea di segnale: $2 \times (0,75 - 1,25) \text{ mm}^2$ (linea schermata)]
 - Il macchinario è dotato di 5 linee di testa (1,5 mm) prima della consegna, che vengono utilizzate per i collegamenti tra la scatola valvole e il sistema elettrico della macchina. Nello schema del circuito è visualizzato un diagramma dettagliato del collegamento.
 - Il macchinario deve essere collegato a terra conformemente alla normativa EN 60364. Controllare periodicamente e verificare di serrare le linguette di pressione. 

Schema del cablaggio di alimentazione

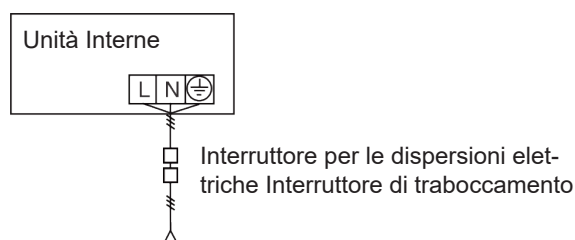

Alimentazione: 1 PH, 220-230 V~, 50/60 Hz

- Le unità interne ed esterne devono essere collegate alla fonte di alimentazione separatamente. Le unità interne possono condividere un'unica sorgente elettrica, ma è necessario calcolare la capacità e le specifiche. Le unità interne ed esterne devono essere dotate di interruttore per le dispersioni elettriche e dell'interruttore di traboccamento.

Schema di cablaggio del segnale

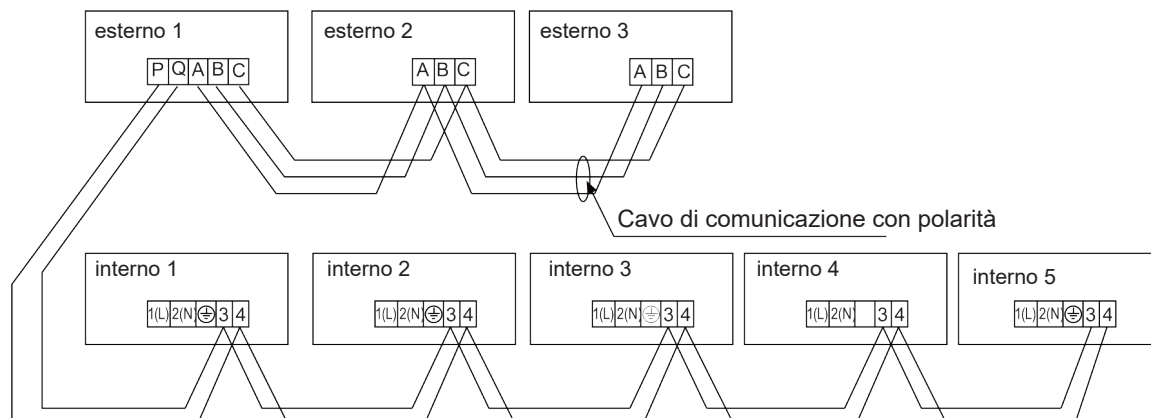

Il cablaggio relativo alla linea di alimentazione dell'unità interna, il cablaggio tra le unità interna ed esterna e il cablaggio tra le unità interne:

Elementi Corrente totale delle unità interne (A)	Sezione trasversale (mm ²)	Lunghezza (m)	Corrente nominale dell'interruttore di traboccamento (A)	Corrente nominale dell'interruttore differenziale (A) Interruttore guasto messa a terra (mA) Tempo di risposta (s)	Sezione trasversale Area della linea segnale	
					Esterno - interno (mm ²)	Interno - interno (mm ²)
<6	2.5	20	10	10 A, 30 mA, 0.1 s o meno	2 cond. × 0,75-2 mm ² linea schermata	
≥6 and <10	4	20	16	16 A, 30 mA, 0.1 s o meno		
≥10 and <16	6	25	20	20 A, 30 mA, 0.1 s o meno		
≥16 and <25	8	30	32	32 A, 30 mA, 0.1 s o meno		
≥25 and <32	10	40	32	32 A, 30 mA, 0.1 s o meno		

- ✘ La linea di alimentazione elettrica e le linee di segnale devono essere ben serrate.
- ✘ Ogni unità indoor deve presentare un collegamento di messa a terra.
- ✘ La linea di alimentazione deve essere espansa se supera la lunghezza ammissibile.
- ✘ Gli elementi schermati di tutte le unità interne ed esterne devono essere collegati insieme, con lo strato schermato in corrispondenza del lato delle linee di segnale delle unità esterne collegate a terra in corrispondenza di un punto.
- ✘ L'intera lunghezza della linea di segnale non deve superare i 1000 m

Cablaggio segnale del controller cablato

Lunghezza della linea segnale (m)	Dimensioni cablaggio
≤ 250	2 core x 0,75 mm ² linea schermata

- L'elemento di schermatura della linea di segnale deve essere collegato a terra in corrispondenza di un'unità.
- La lunghezza totale della linea di segnale non deve superare i 250 m.

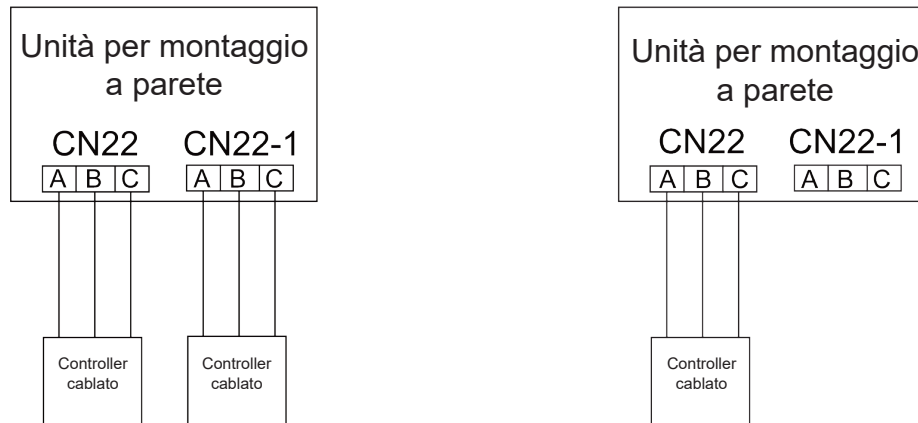

Si consiglia: Un controller cablato controlla più di un'unità interna (limitato per high wall)

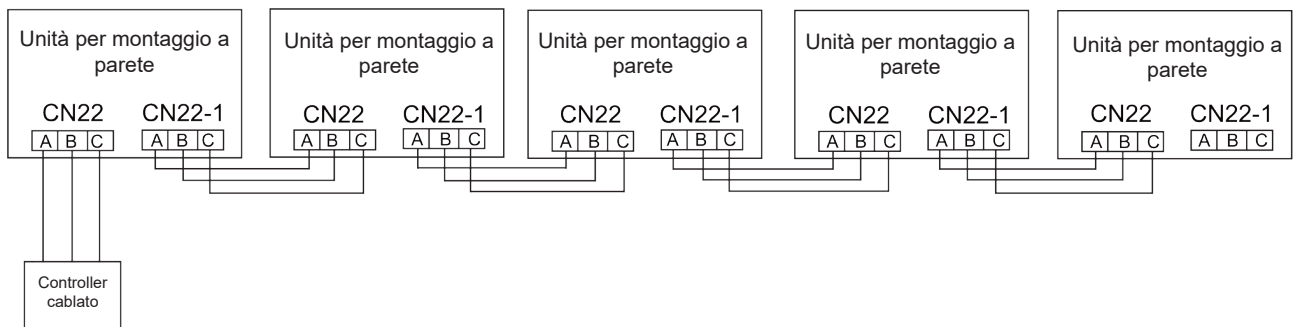

Si sconsiglia: Un controller cablato controlla più di un'unità interna (limitato per high wall)

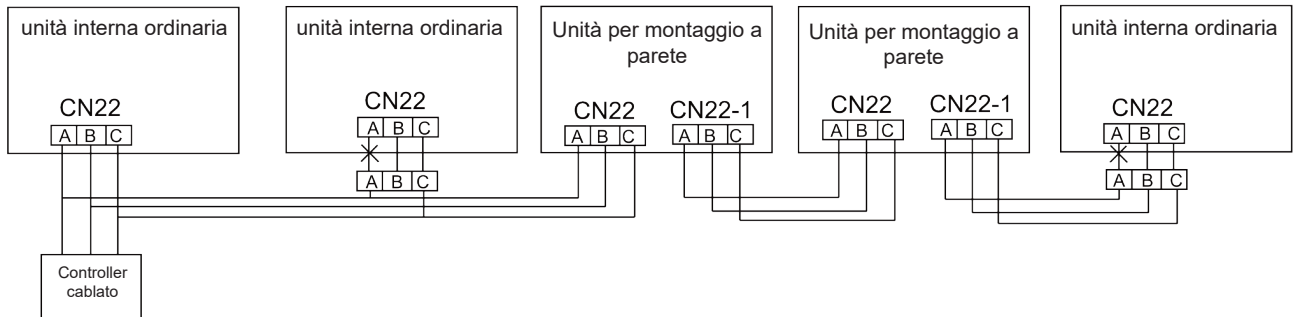

Istruzioni per il cablaggio del controller cablato high wall:

1. Un controller cablato controlla un'unità a parete alta (rapporto uno a uno), collegare i fili del controller cablato direttamente al terminale CN22 sulla PCB.
2. Due controller cablati controllano un'unità a parete high wall (rapporto due a uno), collegare i fili del controller cablato 1 e 2 rispettivamente a CN22 e CN22-1 sulla PCB.
3. Un controller cablato controlla più di un'unità (rapporto uno a più di uno), si consiglia di limitare le unità a parete high wall e si sconsiglia di utilizzare unità interne miste di diverso tipo. È facile effettuare un cablaggio sbagliato quando sono presenti all'interno diverse tipologie di unità.

Nel caso si scelga la tipologia con rapporto uno a più di uno (unità interne miste di diverso tipo), attenersi alle seguenti indicazioni:

- a. I cavi di comunicazione del controller cablato in ingresso o le unità a parete high wall in uscita sono a 3 core. Ciò significa collegare tutti i fili "ABC".
- b. Quando un controller cablato si collega a più unità interne, tutti i cavi tra i terminali sono a 3 core. Quando le altre unità interne sono slave di un controller cablato, spostare il cavo "A" tra i terminali interni e CN22 PCB. Ciò significa che se le altre unità interne sono slave di un controller cablato, non è necessario collegare il cavo "A".
- c. Quando il cavo "A" non è collegato ad altre unità interne comuni, slave di un controller cablato, isolarlo ed evitare di toccare altri circuiti elettrici.

Impostazione commutatore dip-switch

- Il commutatore dip-switch è impostato sulla posizione “On” (Acceso) con la linea superiore (overline) nello stato di strapping se il codice o lo stato della linea superiore è pari a “1”. Il commutatore dip-switch è impostato sulla posizione “Off” (Spento) con la linea superiore nello stato di disconnessione se il codice o lo stato della linea superiore è pari a “0”
- Nella tabella di seguito, la scelta nella casella “ ” fa riferimento all'impostazione della presa/over-line prima della consegna.

PCB unità interne

Nella tabella seguente, 1 rappresenta ON e 0 rappresenta OFF. Principi di definizione dei commutatori dei codici:

SW01 viene utilizzato per impostare le capacità delle unità interne principale e slave nonché dell'unità interna;

SW03 viene utilizzato per impostare l'indirizzo dell'unità interna (combinazione dell'indirizzo di comunicazione originale e dell'indirizzo del controller centralizzato).

(A) Definizione e descrizione di SW01

	Indirizzo dell'unità interna controllata mediante cavo (indirizzo gruppo)	[1]	[2]	[3]	[4]	Indirizzo dell'unità interna controllata mediante cablaggio (indirizzo gruppo)
		SW0 1_1	0	0	0	0
SW0 1_2	0	0	0	1	N. 1 (unità slave controllata da cavo)	
SW0 1_3	0	0	1	1	N. 2 (unità slave controllata da cavo)	
SW0 1_4	0	0	1	1	N. 3 (unità slave controllata da cavo)	
		
	1	1	1	1	N. 15 (unità slave controllata da cavo)	
		[5]	[6]	[7]	[8]	Capacità dell'unità interna
		0	0	0	0	0,6 HP
		0	0	0	1	0,8 HP
		0	0	1	0	1,0 HP
		0	0	1	1	1,2 HP
		0	1	0	0	1,5 HP
		0	1	0	1	1,7 HP
		0	1	1	0	2,0 HP
		0	1	1	1	2,5 HP
		1	0	0	0	3,0 HP
		1	0	0	1	3,2 HP
		1	0	1	0	4,0 HP
		1	0	1	1	5,0 HP
		1	1	0	0	6,0 HP
		1	1	0	1	8,0 HP
		1	1	1	0	10,0 HP
		1	1	1	1	15,0 HP
SW0 1_5	capacità dell'unità interna					
SW0 1_6						
SW0 1_7						
SW0 1_8						

Nota: un controller cablato può essere collegato al massimo a 16 unità interne.

Cablaggio elettrico

(B) Definizione e descrizione di SW03

SW03_1	Modalità impostazione indirizzo	Impostazione automatica indirizzo o impostazione indirizzo del controller cablato (predefinito)									
		indirizzo set codici									
SW03_2 ~ SW03_8	Indirizzo dell'unità interna di impostazione codice e indirizzo controller centralizzato (Nota 2)	2	3	4	5	6	7	8	Indirizzo dell'unità interna	Indirizzo controller centralizzato	
		0	0	0	0	0	0	0	0# (predefinito)	0# (predefinito)	
		0	0	0	0	0	0	1	1#	1#	
		0	0	0	0	0	1	0	2#	2#	
		
		0	1	1	1	1	1	1	63#	63#	
		1	0	0	0	0	0	0	0#	64#	
		1	0	0	0	0	0	1	1#	65#	
		1	0	0	0	0	1	0	2#	66#	
		
		1	1	1	1	1	1	1	63#	127#	

Nota*:

- Impostare l'indirizzo per codice quando si connette il controller centralizzato, il gateway o il sistema di carica.
- Indirizzo del controller centralizzato = indirizzo di comunicazione +0 o +64.
SW03_2 = OFF (Spento), indirizzo del controller centralizzato = indirizzo di comunicazione + 0 = indirizzo di comunicazione
SW03_2 = ON (Acceso), indirizzo del controller centralizzato = indirizzo di comunicazione + 64 (si applica quando viene utilizzato il controller centralizzato e ci sono più di 64 unità interne).
- Da utilizzare con 0010451181A in uso, è necessario il codice per l'impostazione dell'indirizzo. Impostare SW03_1=ON e SW03_2 = OFF; SW03_3, SW03_4, SW03_5, SW03_6, SW03_7 e SW03_8 sono codici indirizzo impostati in base all'indirizzo effettivo.
- La funzione di impostazione dell'indirizzo del controller cablato per i macchinari con scheda ultrasottile è disabilitata.

Funzioni speciali

1. Interruttore d'emergenza:

Premendo l'interruttore di emergenza in condizione di arresto, l'unità interna funziona con AUTO, AUTO SPEED, 24 modalità di impostazioni, premendo l'interruttore di emergenza in condizione di avvio, l'unità interna smetterà di funzionare.

2. Consumo in termini di temperatura:

In modalità riscaldamento, l'intervallo di compensazione della temperatura è $-14 \sim 0$.

Impostare il consumo in termini di temperatura in modalità Heating (Riscaldamento) con il telecomando, modalità riscaldamento; impostare 30 come punto di riferimento; premere il pulsante di sospensione 7 volte, si attiverà un suono per due volte; l'unità entrerà nella modalità di consumo in termini di temperatura. Dati consumo temperatura = temp. corrente -30

In modalità raffreddamento, l'intervallo di compensazione della temperatura è $-7 \sim +7$.

Impostare il consumo in termini di temperatura in modalità Cooling (Raffreddamento) con il telecomando, modalità raffreddamento; impostare 23 come punto di riferimento; premere il pulsante di sospensione 7 volte entro 5 secondi, si attiverà un suono per due volte; l'unità entra nella modalità di consumo in termini di temperatura. Dati consumo temperatura = temp. corrente -23

3. Impostazione risparmio energetico

All'accensione, premere il pulsante "health" 8 volte entro 5 secondi; si attiverà un suono breve per 4 volte, a indicare che l'impostazione di risparmio energetico è valida; se il suono si attiva due volte, l'impostazione di risparmio energetico non è valida.

4. Scongelamento obbligatorio:

In modalità riscaldamento, con un'impostazione a velocità elevata, la temp. impostata è 30, premere il pulsante di sospensione 6 volte, si attiverà un suono breve per 3 volte e l'unità entrerà in modalità di scongelamento manuale.

5. Funzione avvio automatico:

All'accensione, premere il pulsante di sospensione 10 volte entro 5 secondi; si attiverà un suono breve per 4 volte, che indica l'inserimento automatico della funzione di riavvio; premere il pulsante di sospensione 10 volte entro 5 secondi e si attiverà un suono per due volte indicando l'uscita dalla funzione di riavvio automatico.

Informazioni sulla memoria: condizioni di accensione/spengimento, modalità, velocità ventilatore, impostazione temperatura, posizione di oscillazione.

6. Funzione scheda sala:

È possibile accedere alla funzione scheda sala tramite il telecomando.

Premere il pulsante "spia" 12 volte con il telecomando. Se si attiva un suono per 4 volte, la scheda sala è valida. Se si attiva un suono per 2 volte, la scheda sala non è valida.

7. Funzione "Health anion"

All'accensione, premere il pulsante "HEALTH", quando viene visualizzata l'icona sul display LCD. Il condizionatore d'aria avvia il funzionamento della funzione "Health anion". Premere nuovamente il pulsante "HEALTH" per annullare questa funzione.

Test di funzionamento e codice di guasto

Prima del test di funzionamento

- Prima di accendere l'unità, testare il livello terminali di alimentazione (terminali L, N) e i punti di messa a terra con un misuratore megaohm da 500 V e controllare se la resistenza è al di sopra di 1 MΩ. L'unità non può essere messa in funzione se il valore è al di sotto di 1 MΩ.
- Collegare l'unità all'alimentazione elettrica delle unità esterne per dare energia alla cinghia di riscaldamento del compressore. Per proteggere il compressore, accenderlo 12 ore prima del funzionamento.
- Rivedere le procedure di esecuzione del test relativamente all'unità esterna e verificare che l'unità esterna sia stata installata in modo corretto secondo le istruzioni contenute nel manuale per le unità esterne.

Controllare che tutti i tubi siano stati installati, collegati e isolati conformemente alle istruzioni fornite nel manuale.

- controllare se la tensione della rete è in linea con le specifiche
- controllare se vi siano perdite in corrispondenza delle giunzioni delle tubazioni
- controllare se i collegamenti della rete elettrica e delle unità sono corretti
- controllare se i numeri seriali dei terminali corrispondono alle indicazioni
- controllare se il luogo di installazione è in linea con i requisiti
- controllare se vi è troppo rumore
- controllare se la linea di collegamento è fissata
- controllare se i connettori per i tubi sono isolati termicamente
- controllare se l'acqua viene scaricata all'esterno
- controllare se le unità interne sono posizionate correttamente

Metodo di esecuzione del test

Chiedere al personale di installazione di condurre un test. Condurre le procedure di test in base al manuale e controllare se il regolatore di temperatura funziona correttamente.

Quando il macchinario non riesce ad avviarsi a causa della temperatura ambiente, devono essere seguite le seguenti procedure per metterlo in funzione in modo forzato. Questa funzione non è prevista per il tipo di unità dotata di controllo remoto.

Impostare il controller cablato in modalità di raffreddamento/riscaldamento, premere il pulsante "ON/OFF" per 5 secondi per passare alla modalità di raffreddamento/riscaldamento in modo forzato. Premere il pulsante "ON/OFF" nuovamente per interrompere il funzionamento forzato e arrestare il funzionamento del condizionatore d'aria.

Test di funzionamento e codice di guasto

Rimedi ai guasti

Nel caso si verificano guasti, consultare il codice di guasto del controllo cablato oppure i timer lampeggianti relativi al LED5 sulla scheda dell'unità interna e trovare i guasti come mostrato nella seguente tabella per la risoluzione dei problemi.

Controllo dei guasti dell'unità interna

Codice errore	Tempi lampeggiamento LED5 spia timer	Contenuto errore
01	1	Sensore ambiente TA
02	2	Sensore tubo del gas TC1
03	3	Sensore tubo del liquido TC2
04	4	Sensore fonte di calore
05	5	EEPROM
06	6	Errore comune unità esterna
07	7	Errore comune telecomando
08	8	Malfunzionamento scarico
09	9	Indirizzo ripetuto
12	12	Zero-crossing 50 Hz
14	14	Motore CC
18	18	Scatola valvole BS o inv. 4 WV
20	20	Errore unità esterna

Movimentazione e smantellamento dell'impianto d'aria condizionata



Turn to the experts

- Per spostare, smontare e installare nuovamente il condizionatore d'aria, contattare il proprio rivenditore per ottenere assistenza tecnica.
- Nella composizione del condizionatore d'aria, la proporzione di piombo, mercurio, cromo esavalente, bifenili polibromurati ed eteri di difenile polibromurato non è superiore allo 0,1% (frazione di massa) e il cadmio non è superiore allo 0,01% (frazione di massa).
- Riciclare il refrigerante prima di smantellare, spostare, impostare e riparare il condizionatore d'aria; lo smantellamento deve essere gestito da imprese qualificate.

Informazioni conformi alla direttiva 2006/42/CE	
(Nome del produttore)	Carrier SCS
(Indirizzo, città, paese)	Route de Thil - 01120 Montluel – Francia



Turn to the experts

Il produttore si riserva il diritto di modificare le specifiche del prodotto senza preavviso.



Turn to the experts



Mural

Manuel d'installation et d'utilisation

MODEL NAME

40VK005~030S-7S2QEE

No. 0150545630

Publication : 04/2021

Traduction des instructions originales

The logo for XCT7, featuring the letters "XCT7" in a bold, stylized font with a swoosh underline. A small "TM" trademark symbol is located at the bottom right of the "7".

Manuel d'utilisation et d'installation d'une unité intérieure

40VK005S-7S2QEE

40VK007S-7S2QEE

40VK009S-7S2QEE

40VK012S-7S2QEE

40VK016S-7S2QEE

40VK018S-7S2QEE

40VK024S-7S2QEE

40VK028S-7S2QEE

40VK030S-7S2QEE

- Veuillez lire attentivement ce manuel avant d'utiliser cet équipement
- Conservez ce manuel d'utilisation pour servir de référence à l'avenir.

TABLE DES MATIÈRES

Pièces et fonctions.....	1
Sécurité.....	2
Fonctionnement d'urgence et mode de test.....	6
Entretien.....	7
Dépannage.....	9
Procédures d'installation.....	10
Câblage électrique.....	17
Essai de fonctionnement.....	23
Codes erreur.....	24
Déplacement et recyclage du climatiseur.....	25

Pièces et fonctions

Unité intérieure

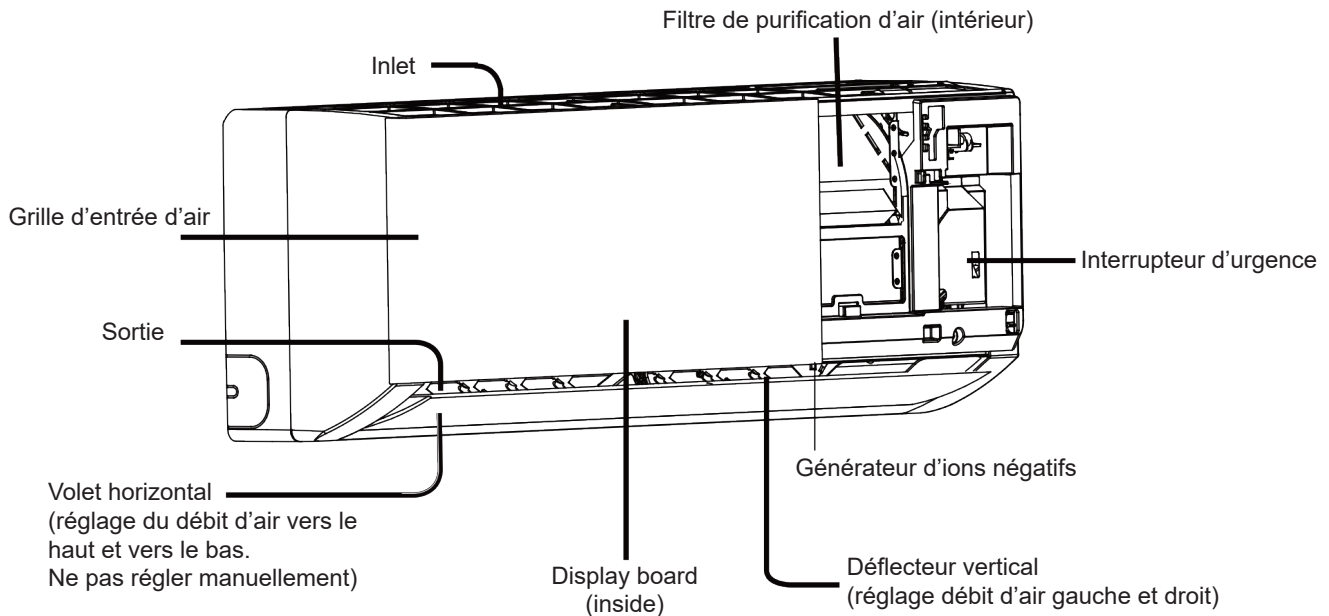

Panneau d'affichage A

- ① Trou du récepteur de signal
 - ② Température ambiante
- Affiche la temp. de réglage lorsque la télécommande est active

- ③ Voyant refroidissement
- ④ Voyant chauffage
- ⑤ Voyant air pur
- ⑥ Voyant déshumidification

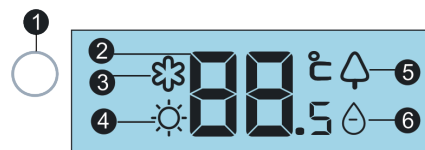

Panneau d'affichage B

- ① Récepteur du signal de télécommande
(A) Un bip est émis à la réception du signal de la télécommande.
- ② Voyant d'alimentation (allumé au démarrage de l'appareil).
- ③ Voyant de minuterie (allumé à la sélection du mode minuterie)
- ④ Voyant de mode de fonctionnement (allumé quand le compresseur est en marche).
- ⑤ Affichage température ambiante.
Affiche la température de réglage lorsque la télécommande est active





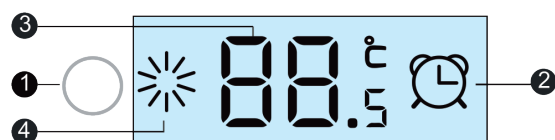

Panneau d'affichage C

- ① Récepteur de signal
- ② Voyant minuterie marche/arrêt
Voyant minuterie marche ↔ arrêt
Voyant mode nocturne
- ③ Affichage température de réglage
- ④ Voyant de mode de fonctionnement
(Lumière blanche pour les modes refroidissement, déshumidification et chauffage.
Lumière verte pour air pur)



La grille d'entrée et le panneau d'affichage peuvent ne pas correspondre aux indications du manuel selon le produit acheté.

- Si le climatiseur doit être transféré à un nouvel utilisateur, n'oubliez pas de lui remettre le manuel en même temps que l'appareil.
- Avant de procéder à l'installation, lisez les instructions de sécurité du manuel pour assurer une bonne installation de l'appareil.
- Les consignes de sécurité indiquées ci-dessous sont classées en deux catégories : « Avertissement  » et « Attention  ». Les risques d'accident grave pouvant entraîner des blessures graves ou mortelles à la suite d'une mauvaise installation sont signalés par « Avertissement  ». Toutefois, les risques mentionnés dans la rubrique «  Attention » peuvent également provoquer des accidents graves. Il convient d'appliquer strictement les consignes de sécurité pour les deux catégories.
- Après l'installation, effectuez un test pour vérifier le bon état de marche de l'appareil. Puis utilisez et entretenez le climatiseur conformément aux instructions du manuel. Le présent manuel d'utilisation doit être remis à l'utilisateur et conservé en lieu sûr.

Attention:

















- Une mauvaise installation incorrecte peut occasionner une fuite d'eau, des chocs électriques ou un incendie. Nous vous recommandons donc de faire appel à un professionnel pour les travaux d'installation, de réparation et d'entretien.
- L'installation doit être réalisée conformément aux instructions de ce manuel. Une mauvaise installation peut être à l'origine de fuites d'eau, de chocs électriques ou d'un incendie.
- L'emplacement choisi pour installer le climatiseur doit être suffisamment solide pour supporter le poids de l'appareil. Le climatiseur ne doit pas être installé sur une grille, notamment un filet de sécurité antieffraction. L'installation de l'appareil sur un support fragile peut entraîner la chute de l'appareil et causer des blessures corporelles.
- L'installation doit être suffisamment solide pour résister aux ouragans et aux tremblements de terre. Le non-respect des consignes d'installation peut provoquer un accident.
- Le câblage doit être conforme aux codes et aux normes électriques en vigueur. Vérifiez que les câbles sont raccordés aux bornes en toute sécurité. Un mauvais branchement peut être à l'origine de chocs électriques ou d'un incendie.
- Les câbles doivent avoir une forme correcte et ne pas présenter d'irrégularités. Raccordez les câbles avec soin. Évitez leur sectionnement par le couvercle ou la plaque de l'armoire électrique. Une mauvaise installation peut être la cause d'une surchauffe du câble ou d'un incendie.
- Ne laissez pas entrer d'air dans le circuit de réfrigération lors des travaux d'installation ou de réinstallation du climatiseur. La présence d'air dans le circuit de réfrigération peut provoquer une augmentation anormale de la pression et l'apparition de fissures : il existe alors un risque de blessures corporelles.
- Lors de l'installation, utilisez uniquement les pièces détachées et les accessoires livrés avec l'appareil : le non-respect de cette consigne peut occasionner des fuites d'eau et de réfrigérant, des chocs électriques et des incendies.
- Pour prévenir toute infiltration de gaz nocif dans la pièce, n'évacuez pas l'eau du tuyau de vidange dans une conduite d'assainissement qui pourrait contenir des gaz dangereux, notamment des gaz sulfurés.
- N'installez pas le climatiseur à proximité d'une source accidentelle de produits inflammables afin d'éviter tout risque d'incendie.
- Le tuyau d'évacuation doit être installé conformément aux instructions du présent manuel afin d'assurer un écoulement régulier des liquides. En outre, le tuyau doit être correctement isolé pour éviter toute condensation. Un montage incorrect du tuyau de vidange peut provoquer une fuite d'eau.
- Le tuyau de gaz réfrigérant et le tuyau de liquide doivent être correctement isolés pour prévenir toute condensation. Une isolation thermique inappropriée peut provoquer un suintement de l'eau de condensation et un dégât des eaux.

Sécurité

⚠ MISE EN GARDE

- Le climatiseur doit être mis à la terre de manière appropriée. Il existe un risque de chocs électriques si la mise à la terre du climatiseur est incomplète. Le fil de terre ne doit pas être raccordé à une conduite de gaz ou d'eau, à un paratonnerre ou à un circuit téléphonique.
- L'installation doit être équipée d'un disjoncteur différentiel. Le non-respect de cette consigne peut entraîner des chocs électriques.
- Vérifiez l'absence de tout courant de fuite lors de la première mise sous tension du climatiseur après l'installation.
- Vérifiez l'état du circuit d'évacuation : un obstacle ou l'encrassement du filtre peuvent provoquer une fuite ou une pulvérisation de condensats, notamment lors des changements de débit d'air.

⚠ Attention

Consignes d'utilisation	<ul style="list-style-type: none"> • Ne placez pas un appareil de chauffage sous une unité de climatisation intérieure : cela pourrait fausser le fonctionnement de l'unité.  • Veillez à ne pas placer des appareils contenant des produits inflammables en contact direct avec l'air soufflé par le climatiseur.  • Ne placez pas d'animaux ou de plantes directement dans le flux d'air produit par le climatiseur : cela pourrait nuire à leur santé.  • N'utilisez pas le climatiseur pour conserver des aliments, des êtres vivants, des instruments de précision, des œuvres d'art ou autres objets de valeur afin d'éviter tout dommage matériel ou physique.  • Utilisez un fusible d'un ampérage approprié • Dégivrage en mode chauffage. Pour améliorer l'efficacité du chauffage, l'unité extérieure effectue automatiquement une opération de dégivrage lorsque du gel apparaît sur l'unité extérieure dans ce mode (environ 2-10 min). Lors de l'opération de dégivrage, le ventilateur de l'unité intérieure fonctionne à basse vitesse ou s'arrête quand le ventilateur de l'unité extérieure s'arrête.  • Pour éviter les chocs électriques, ne touchez pas l'interrupteur avec une main mouillée.  	<ul style="list-style-type: none"> • Fermez les fenêtres pour empêcher l'air extérieur d'entrer dans la pièce. Fermez les rideaux ou les volets des fenêtres pour diminuer le rayonnement solaire.   • Arrêtez l'appareil et coupez manuellement l'alimentation électrique avant tout nettoyage.   • Ne coupez pas l'alimentation électrique du climatiseur en cours d'utilisation : utilisez plutôt la commande filaire ou la télécommande. N'appuyez pas sur l'écran à cristaux liquides de la commande pour éviter de l'endommager.  • Ne nettoyez pas l'appareil avec de l'eau pour prévenir tout risque de choc électrique  • N'utilisez pas d'aérosols inflammables à proximité du climatiseur.  • Ne pulvérisez pas directement un aérosol inflammable sur le climatiseur : cela risque de provoquer un incendie.  • Le ventilateur de chaque unité intérieure à l'arrêt fonctionne 2 à 8 minutes toutes les 30 à 60 minutes pour la protéger lorsque les autres unités intérieures sont en marche.  • Cet appareil n'est pas conçu pour être utilisé par des personnes (y compris des enfants) inexpérimentées ou dont les capacités physiques, sensorielles ou mentales sont réduites, sauf si celles-ci sont sous la surveillance ou ont reçu les instructions d'utilisation appropriées de la personne responsable de leur sécurité. 
-------------------------	--	--

Fonctionnement d'urgence et mode de test :

- Le fonctionnement d'urgence vous permet de faire fonctionner le climatiseur automatiquement en cas de perte ou de panne de la télécommande.
- Le mode de test est recommandé lorsque la température ambiante est inférieure à 16 °C dans des conditions anormales.

Fonctionnement d'urgence

- Utilisez ce mode uniquement en cas de perte ou de panne de la télécommande. Démarrage. Après activation de l'interrupteur, un signal sonore retentit pour indiquer que le climatiseur est entré dans le mode de fonctionnement d'urgence.
- Le climatiseur fonctionne automatiquement selon les modalités décrites ci-dessous.

Réglage température	Vitesse soufflage	Mode de fonctionnement
24 °C	auto	auto

Les réglages de la température et de la vitesse de soufflage ne peuvent pas être modifiés. Il n'est pas possible d'utiliser les modes déshumidification et minuterie simultanément.

- Arrêt (sortie du fonctionnement d'urgence)
Tous les voyants du climatiseur s'éteignent après avoir appuyé sur l'interrupteur de fonctionnement d'urgence et le signal sonore d'avertissement.
- Arrêt du fonctionnement d'urgence avec la télécommande. Après appui sur le bouton ON/OFF de la télécommande, un signal sonore avertit l'utilisateur. Le climatiseur fonctionne dans le mode indiqué sur la télécommande.

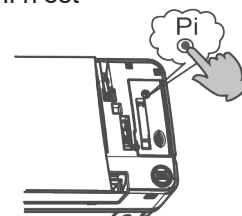

Mode de test

Ce mode de fonctionnement est recommandé lorsque la température ambiante est inférieure à 16 °C dans des conditions anormales.

- Démarrage
Appuyez sur la touche pendant plus de 5 secondes. et relâchez votre doigt lorsque les deux signaux sonores retentissent pour démarrer le mode de test. Le climatiseur fonctionne à une vitesse de soufflage élevée. Le climatiseur s'arrête automatiquement au bout de 30 minutes.
- Arrêt (sortie du mode de test)
Le signal sonore retentit après appui sur l'interrupteur de mode de test. Arrêtez le mode de test avec la télécommande.
- Annulation de l'opération de test avec la télécommande
Appuyez sur le bouton de la télécommande, un signal sonore avertit l'utilisateur. Le climatiseur fonctionne dans le mode indiqué sur la télécommande.

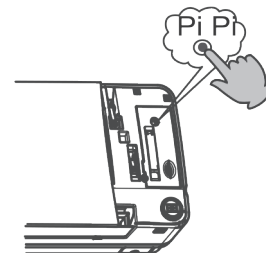

Entretien

*Arrêtez l'unité et coupez l'alimentation électrique avant de nettoyer le filtre à air pour éviter tout risque de chocs électriques et de blessures.

Nettoyer la sortie d'air et l'enveloppe

⚠ Attention

- Ne nettoyez pas avec de l'essence, benzène, diluants, poudre à polir ou insecticides liquides.
- Ne nettoyez pas à l'eau chaude (> 50 °C) pour ne pas décolorer ou déformer le filtre d'air.
- Essuyer avec un chiffon doux et sec.
- Utilisez de l'eau ou un nettoyant neutre pour enlever l'excès de poussières. Il est possible de démonter le déflecteur pour le nettoyer (voir ci-dessous).

Nettoyage du filtre

• Nettoyage

Nettoyez le filtre à air avec un aspirateur ou avec de l'eau pour éliminer la poussière.

Si la poussière est incrustée, utilisez un ventilateur ou vaporisez directement un détergent spécial pour ustensile de cuisine sur la grille d'entrée et rincez à l'eau au bout de dix minutes.

(A) retirer la poussière avec un aspirateur.

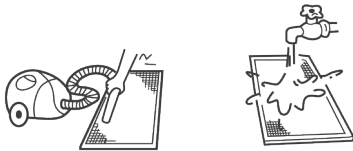

(B) pour retirer la poussière en excès, nettoyez avec une brosse à poils souples et un détergent doux.

(C) Faites sécher le filtre avant de le réinstaller.

⚠ Attention

- N'utilisez pas de l'eau chaude (plus de 50 °C) pour éviter de décolorer ou de déformer le filtre d'air.
- Ne séchez pas le filtre sur une flamme

Veuillez vérifier les points suivants avant d'envoyer l'appareil en réparation :

	Symptômes	Causes
Fonctionnement normal	• Bruit d'écoulement d'eau	Il est possible d'entendre un bruit d'écoulement d'eau au démarrage, en cours de fonctionnement et immédiatement après la mise à l'arrêt de l'unité. Le bruit peut devenir plus fort au bout de 2 à 3 minutes : ce son est produit par l'écoulement du fluide frigorigène ou la vidange de l'eau de condensation.
	• Craquement	Le climatiseur peut émettre des craquements en cours de fonctionnement : ces bruits sont causés par la légère dilatation de l'échangeur thermique ou les changements de température.
	• Dégagement de mauvaises odeurs	La mauvaise odeur est causée par des substances qui s'accumulent sur le climatiseur. Ces contaminants proviennent des murs, des tapis, des meubles, des vêtements, de la fumée de cigarette et des cosmétiques.
	• Clignotement du voyant de fonctionnement	Après une coupure de courant, le voyant de fonctionnement se met à clignoter lorsqu'on actionne l'interrupteur d'alimentation manuel,
	• En attente d'indication	Cela se produit lorsque l'unité intérieure ne peut pas passer en mode réfrigération et que les autres unités intérieures sont en mode chauffage. Lorsque l'utilisateur passe l'unité intérieure dans le mode refroidissement ou chauffage et que l'unité extérieure est dans le mode opposé, le système affiche ce message.
	• Bruit à l'arrêt de l'unité intérieure. Dégagement d'une vapeur blanche ou d'un air froid.	Pour empêcher l'huile et le fluide frigorigène de bloquer l'arrêt des unités intérieures, le système fait circuler très rapidement le fluide frigorigène, ce qui produit un bruit. Lorsqu'une autre unité intérieure est en mode chauffage, il est possible d'observer un dégagement de vapeur blanche. Si l'autre unité intérieure est en mode refroidissement, on peut observer un dégagement d'air froid.
	• Clic lors de la mise en marche du climatiseur	Ce son est produit par la réinitialisation du détendeur lors de la mise sous tension du climatiseur.
	• Démarrage ou arrêt automatique	Vérifiez si l'unité est en démarrage temporisé (Timer-ON) ou arrêt temporisé (Timer-OFF).
Please recheck	• L'unité ne fonctionne pas 	Vérifiez le secteur électrique. Vérifiez l'interrupteur de l'alimentation électrique. Vérifiez le fusible d'alimentation et le disjoncteur. Vérifiez le fonctionnement de l'unité de protection électrique. Assurez-vous que les modes de refroidissement et de chauffage ne sont pas sélectionnés simultanément et que la commande filaire n'est pas en attente d'indication.
	• Refroidissement et chauffage anormal	Assurez-vous que les orifices d'entrée et de sortie d'air des unités extérieures ne sont pas bloqués. Vérifiez que la porte et les fenêtres de la pièce sont bien fermées. Vérifiez que le filtre à air n'est pas encrassé par de la poussière ou de la boue. Assurez-vous que le réglage du débit de sortie d'air est suffisant. Vérifiez que le climatiseur n'est pas en mode ventilation. Vérifier le réglage de la température.

Dans les situations suivantes, arrêtez immédiatement le climatiseur, coupez l'alimentation électrique en utilisant l'interrupteur manuel et contactez le service après-vente :

- Le mouvement des boutons devient difficile ;
- Le fusible a fondu ou le disjoncteur a été déclenché
- Il y a de l'eau ou des particules extérieures dans le fluide frigorigène.
- D'autres situations anormales se produisent.

Procédures d'installation

Utiliser des outils standard selon les contraintes de l'installation.

Pour identifier les accessoires standards livrés avec l'unité, consultez l'emballage ou le document d'expédition. Achetez séparément les autres accessoires requis et mentionnés dans ce document.

1. Choisissez un emplacement d'installation approprié. Les unités intérieures doivent être installées dans des endroits avec une ventilation uniforme. Évitez d'installer le climatiseur dans les endroits suivants.
 - Emplacements avec des taux de salinité élevés (plage), de gaz sulfurés (sources thermales qui favorisent la corrosion des tubes en cuivre et des brasures tendres), d'huile (lubrification mécanique) et de vapeur ; les locaux où l'on utilise des solvants organiques ; les endroits où l'on utilise souvent des sprays ;

Unités intérieures

- (1) La distance entre la sortie d'air et le sol doit être inférieure à 2,7 m. La distance avec la rue doit être supérieure à 2,5 m.
 - (2) Sélectionnez les endroits les plus appropriés pour l'installation : l'air doit pouvoir se répandre dans toute la maison. Prévoyez les emplacements appropriés pour connecter les canalisations ainsi que le tuyau d'évacuation à l'extérieur.
 - (3) Le mur doit être suffisamment solide pour supporter le poids de l'unité.
 - (4) Il est recommandé de raccourcir autant que possible les tuyaux de liaison entre les unités extérieure et intérieure et le tuyau de vidange.
 - (5) Consultez les instructions d'installation des unités extérieures pour en savoir plus sur la réglementation et la charge de réfrigérant nécessaire.
 - (6) Ne placez pas des appareils électriques ou des objets de valeur, comme une télévision, une œuvre d'art, des instruments, un piano ou des équipements wifi sous ou à moins d'un mètre de l'unité intérieure : ils pourraient être endommagés en cas de chute de l'eau de condensation ;
2. Après avoir déterminé l'emplacement d'installation, suivez les étapes suivantes :

Percez un trou dans le mur et faites passer la conduite et le filetage de raccordement dans le tuyau en PVC (fourniture client) Installez le tuyau d'évacuation avec une légère inclinaison vers le bas et vers l'extérieur avant de percer le trou. La pente doit être supérieure à 1/100. Vérifiez s'il n'y a pas des tuyaux ou des barres de renfort en acier à l'arrière de l'emplacement du trou. Il n'est pas recommandé de faire un trou au milieu de fils électriques ou de tuyaux.

3. Schema d'installation des unités intérieures

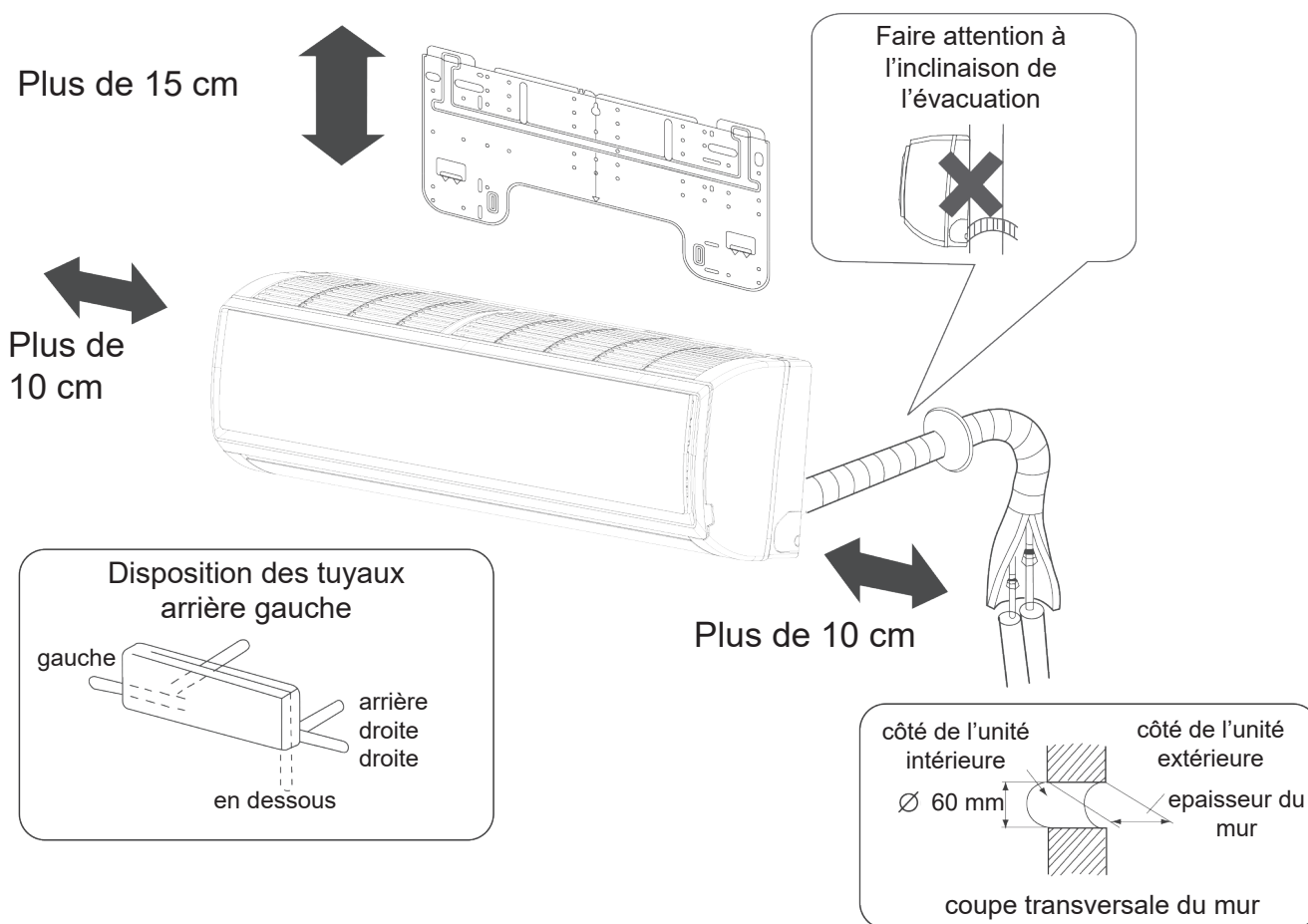

- (1) **Positionnement du support mural et localisation des trous dans le mur**
 Fixez le support en fonction de l'emplacement de l'installation et de la disposition des tuyaux de l'unité intérieure (reportez-vous au schéma d'installation). L'installation doit se faire sous une traverse ou près d'un pilier sur un mur plat. Fixez le support sur le mur avec un clou en acier. Faites passer le boulon au centre de la plaque de montage et utilisez un niveau à bulle pour vérifier l'horizontalité. Puis fixez avec un clou en acier et repérez la position du trou dans le mur A.
- (2) **Perçage du trou et pose du manchon de protection**
 Percez un trou de 60 mm de diamètre légèrement incliné vers l'extérieur, installez le manchon de protection et scellez avec du plâtre ou du mastic à la fin de l'installation.
- (3) **Disposition du câblage de l'unité intérieure**
 Sélectionnez les emplacements des tuyaux de raccordement, du tuyau d'évacuation, de la conduite de raccordement, du circuit de commande et de ma canalisation d'air frais : le tuyau d'évacuation doit être situé en bas et la conduite de raccordement en haut. N'oubliez pas les isolants thermiques.

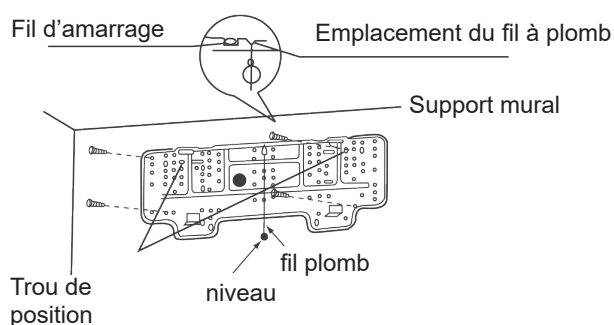

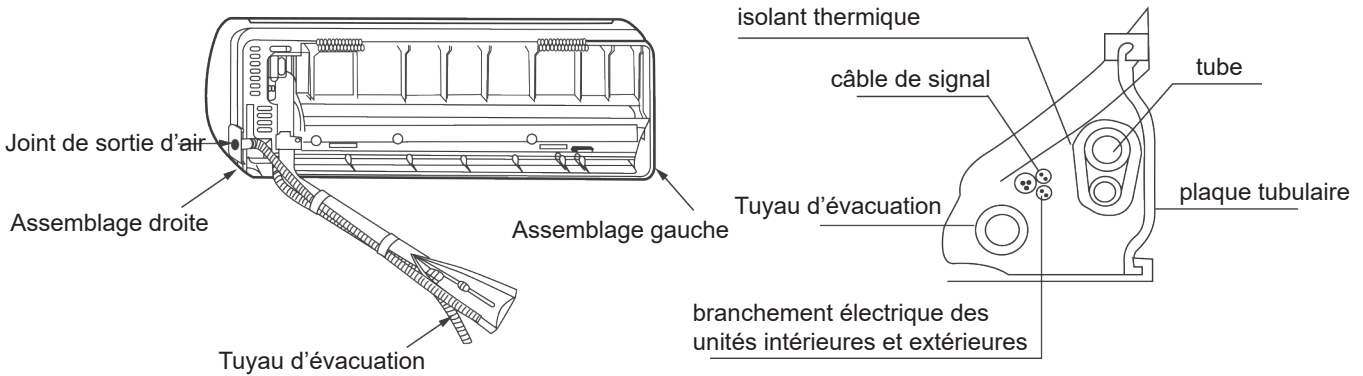

(4) Faites passer la conduite de raccordement (tuyaux de liquide et de gaz) à travers le trou dans le mur ou raccordez les tuyaux et les câbles de l'unité intérieure, puis posez le tube de distribution et la conduite de raccordement

Fixation de la plaque de montage et localisation du trou dans le mur

Pose de la plaque de montage

1. En vous basant sur les piliers ou les linteaux, déterminez précisément le tracé de la plaque de montage sur le mur et fixez provisoirement la plaque avec un clou en acier.
2. Vérifiez l'horizontalité à l'aide d'une tige de suspension au centre de la plaque, puis fixez solidement la plaque avec un clou en acier.
3. Repérez l'emplacement du trou dans le mur avec un mètre.

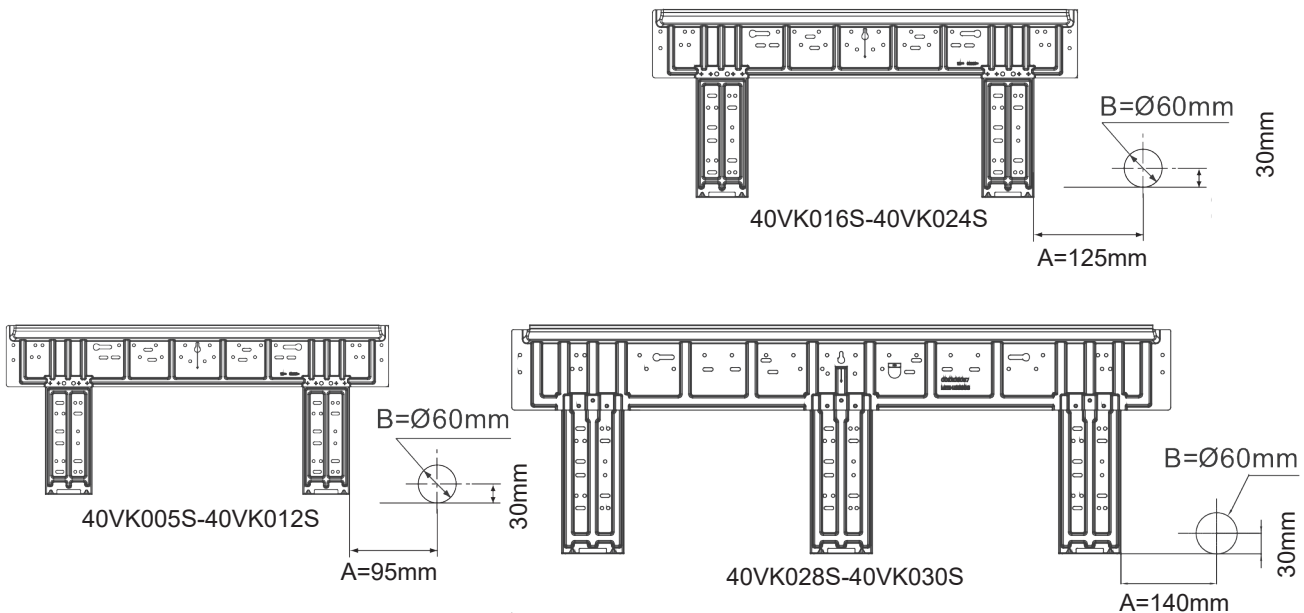

Faites attention aux points suivants avant l'installation de l'appareil :

1. Déposez les fourrures des cornières d'angle gauche et droite comme indiqué sur la figure.

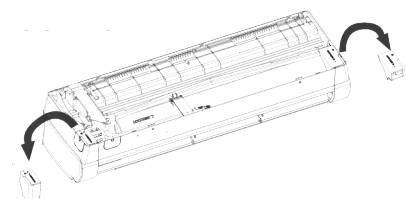

2. Déposez les 2 garnitures sous le ventilateur à flux transversal (40VK016S-40VK024S).
3. Nettoyez la bavure pour éviter de rayer le fil d'alimentation.

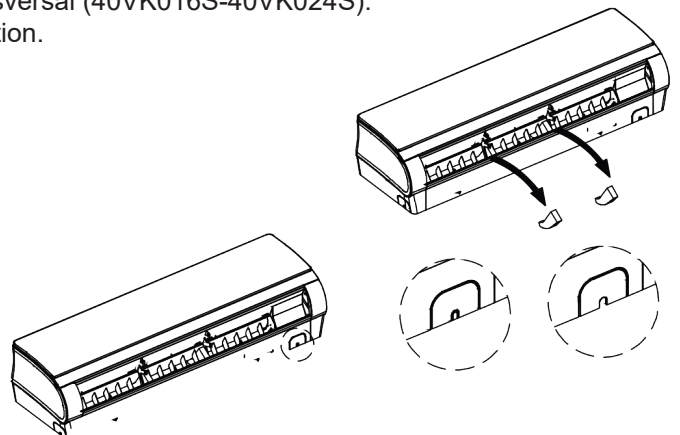

Dénivelés et longueurs de tuyau admissibles

Consultez le manuel d'utilisation joint à l'unité extérieure.

Matériaux et spécifications des tubes

Modèle		40VK005S-40VK009S	40VK012S-40VK018S	40VK024S-40VK030S
Taille tube (mm)	Tube gaz	9.52	12.7	15.88
	Tube liquide	6.35	6.35	9.52
Matériaux du tube	Tuyau sans soudure en bronze desoxy phosphoreux (TP2) pour climatiseur			

Charge en fluide frigorigène

Ajouter du fluide frigorigène selon les instructions d'installation des unités extérieures. Un remplissage excessif ou insuffisant peut causer la panne du compresseur. Consultez le manuel de l'unité extérieure pour plus d'information sur les procédures d'évacuation supplémentaires et le test de pression avant de mettre en marche le système.

Procédures de raccordement des tuyaux de réfrigérant

- Raccordez les tuyaux de réfrigérant en évasant les extrémités des tubes (dudgeon).
- Utilisez deux clés pour raccorder le tube de l'unité intérieure.
- Pour le couple de montage, consultez le tableau ci-contre.

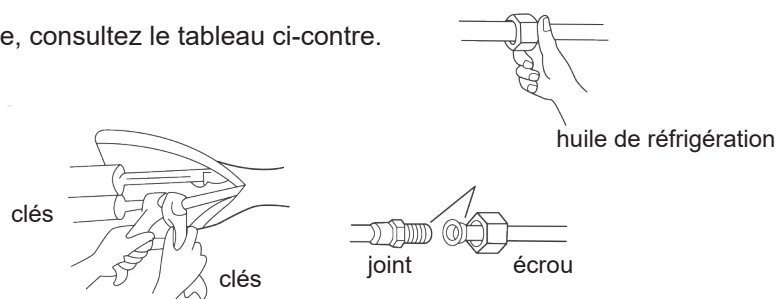

Diamètre ext. du tube (mm)	Couple de montage (N.m)	Couple maximal (N.m)
6.35	11.8(1.2kgf-m)	13.7(1.4kgf-m)
9.52	24.5(2.5kgf-m)	29.4(3.0kgf-m)
12.70	49.0(5.0kgf-m)	53.9(5.5kgf-m)
15.88	78.4(8.0kgf-m)	98.0(10.0kgf-m)
19.05	98.0(10.0kgf-m)	117.7(12.0kgf-m)

Procédures d'installation

Coupe et évasement des tubes

La coupe ou l'évasement de l'extrémité des tubes doit être réalisé par le personnel chargé de l'installation lorsque le tube est trop long ou l'évasement est cassé.

Tirage au vide

Aspirez avec une pompe à vide à partir de la vanne d'arrêt des unités extérieures. Le réfrigérant qui se trouve dans l'unité intérieure ne doit pas être aspiré.

Ouvrez toutes les vannes

Ouvrez toutes les vannes des unités extérieures (NB : la vanne d'arrêt d'équilibrage d'huile doit être complètement fermée lorsqu'elle est raccordée à l'unité principale).

Vérifiez l'étanchéité

Vérifiez la présence éventuelle de fuites d'air au niveau des raccords à l'aide d'un hydrophone ou d'une solution savonneuse.

Raccordement

1. Raccordement à l'aide d'une cosse ronde
La méthode de raccordement avec une cosse ronde est indiquée sur la figure ci-contre. Retirez la vis, insérez-la dans le trou de la cosse ronde à l'extrémité du conducteur et vissez sur la borne.

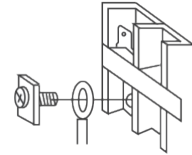

Raccordement à l'aide d'une cosse ronde

2. Raccordement avec une cosse droite
La méthode de raccordement avec une cosse droite est indiquée sur la figure ci-contre. Desserrez la vis, insérez la cosse droite dans la borne, serrez la vis et vérifiez que la cosse est solidement fixée en tirant doucement sur le conducteur.

3. Fixation par pression de la conduite de raccordement

Une fois le raccordement terminé, fixez le câble en appuyant sur les clips du manchon de protection de la conduite de raccordement.

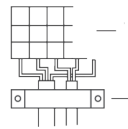

pression correcte

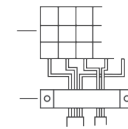

pression incor-

Pose et dépose de l'unité intérieure

1. Pose

Pour installer ces modèles d'unité intérieure, fixez d'abord la plaque de montage au mur ; suspendez l'appareil au crochet en S ; poussez l'appareil vers la plaque de montage jusqu'à entendre le son « pa » « pa ». Ce bruit indique que les agrafes de l'unité intérieure sont entrées dans la plaque de montage comme indiqué à la figure 1 (ligne pointillée).

2. Dépose

Pour déposer ces modèles d'unité intérieure, poussez les agrafes vers le haut pour les sortir de la plaque (voir figure 3), puis tirez doucement le bas de l'unité intérieure vers l'extérieur et soulevez l'unité en biais pour libérer les crochets en S en haut de la plaque de montage (voir figure 3)

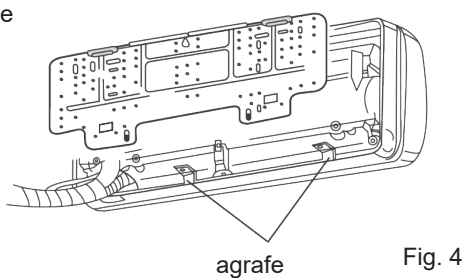
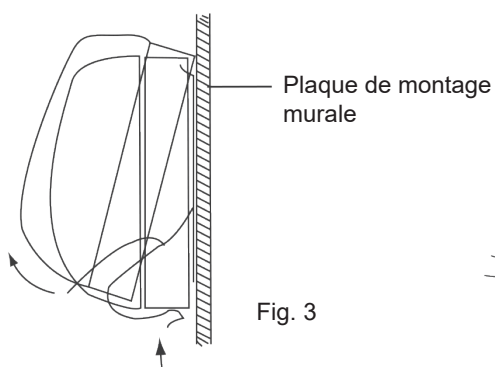
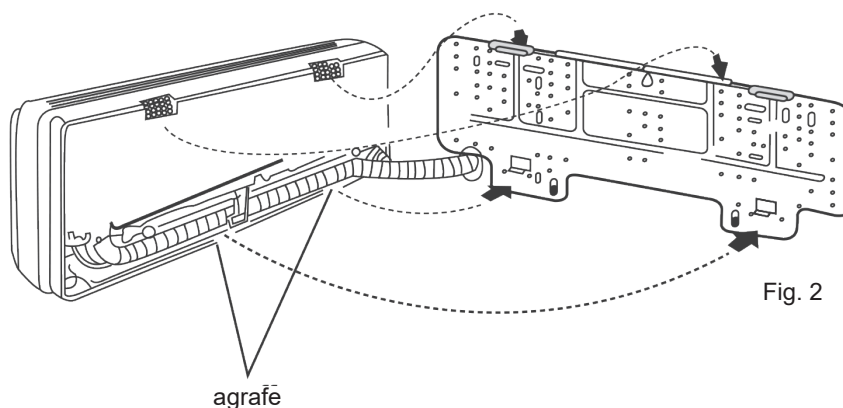
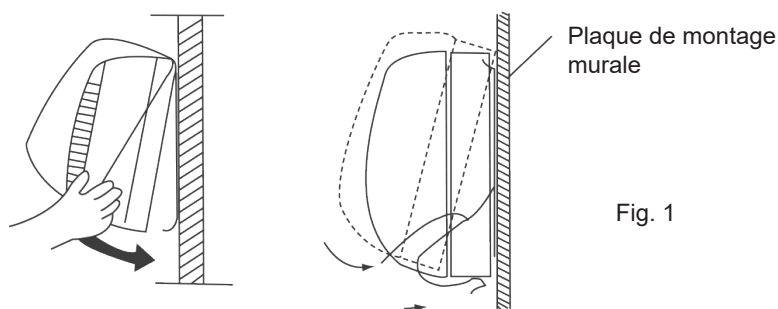

Procédures d'installation

Modèle	Puissance acoustique (dBA)		Poids (kg)
	Refroidissement	Chauffage	
40VK005S-7S2QEE	49/46/41		10.5
40VK007S-7S2QEE	50/47/42		
40VK009S-7S2QEE	52/48/44		
40VK012S-7S2QEE	54/51/50		
40VK016S-7S2QEE	56/53/51		16.5
40VK018S-7S2QEE	57/54/52		
40VK024S-7S2QEE	58/56/54		
40VK028S-7S2QEE	60/57/53		21.5
40VK030S-7S2QEE	61/58/54		

Le niveau sonore de la machine est inférieur à 70 dB



Schéma de câblage de l'unité intérieure

PCB

Indoor Error Indicate

Error Code	Timer LEDs Flick Times	Error Content
01	1	Ambient sensor TA
02	2	Gas Pipe Sensor TC1
03	3	Liquid Pipe Sensor TC2
04	4	Heat Source Sensor
05	5	EEPROM
06	6	Comm. Error with Outdoor unit
07	7	Comm. Error With controller
08	8	Drainage malfunction
09	9	Repeated address
12	12	50Hz Zero-crossing
14	14	DC Motor
18	18	BS Valve box or 4WV Reverse
20	20	Error from outdoor unit

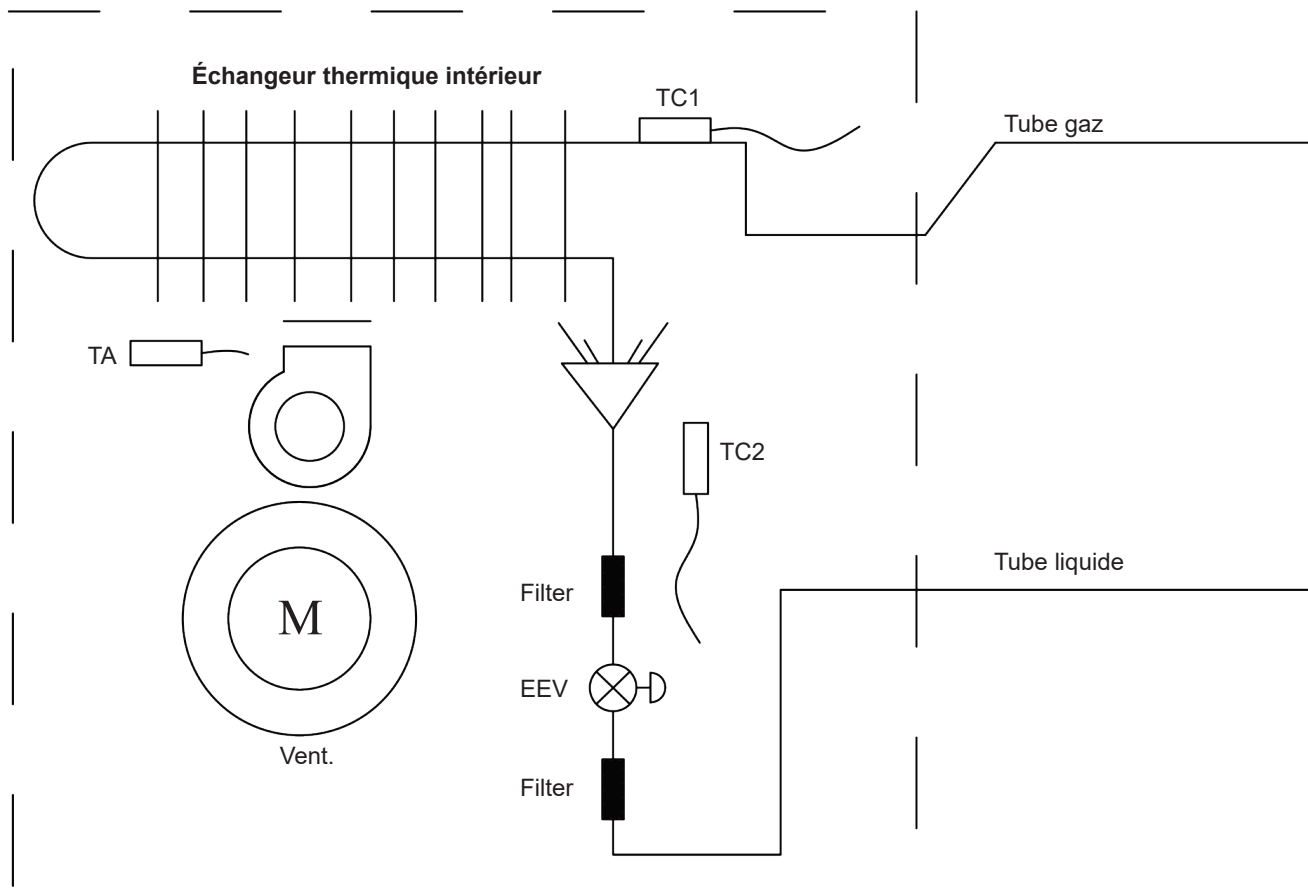
LED Definition

LED	Definition
LED1, 2	Wired controller & Indoor unit
LED3, 4	Indoor unit & Outdoor unit
LED5	Error indicate

Switch definition

SW	Wire Indoor Address	Master Unit (Default)	Slave Unit
SW1_1	0	0#	Master Unit (Default)
SW1_2	0	0	1# Slave Unit
SW1_3	0	0	1# Slave Unit
SW1_4	0	0	2# Slave Unit
SW1_5	1	1	15# Slave Unit
SW1_6	0000	0.6HP	0110 2.0HP 1100 6.0HP
SW1_7	0001	0.8HP	0111 2.5HP 1101 8.0HP
SW1_8	0010	1.0HP	1000 3.0HP 1110 10.0HP
SW1_9	0011	1.2HP	1001 3.2HP 1111 15.0HP
SW1_10	0100	1.5HP	1010 4.0HP
SW1_11	0101	1.7HP	1011 5.0HP

Address Setting

SW	Address	Setting	Switch to set the address						
SW3_1	0	AUTO (Default)							
SW3_2	[2]	[3]	[4]	[5]	[6]	[7]	[8]	[Comm. add]	[CC. add]
SW3_3	0	0	0	0	0	0	0	0#	0#
SW3_4	0	0	0	0	0	0	1	1#	1#
SW3_5	0	1	1	1	1	1	1	63#	63#
SW3_6	1	0	0	0	0	0	0	0#	0#
SW3_7	1	0	1	1	1	1	1	64#	64#
SW3_8	1	1	1	1	1	1	1	63#	127#

Power Supply

220-240V~, 50/60Hz
Vers alimentation

***Les pièces en pointillés sont en option**



Sélection du panneau

MODÈLE	POSITION DU PANNEAU D'AFFICHAGE	Méthode de réglage
Panneau N	En bas à droite du panneau	CN36 court-circuit
Panneau F	En bas à droite du panneau	CN18 court-circuit
Panneau M	À droite du panneau	CN38 court-circuit

Couleurs : R : rouge BL : bleu J : jaune
BL : blanc N : noir V : vert

Procédures d'installation

⚠ Avertissement

- Les branchements électriques doivent être effectués avec des circuits spécifiques par des techniciens qualifiés, conformément aux instructions d'installation. Une puissance électrique insuffisante peut provoquer des chocs électriques ou un incendie. 
- Lors du câblage, utilisez les câbles spécifiés pour le circuit d'alimentation principale, conformément à la réglementation locale applicable. Le raccordement et la fixation des câbles doivent être effectués avec soin pour éviter qu'une force extérieure exercée sur un câble ne soit transmise aux bornes. Un raccordement ou un serrage incorrect peut causer des brûlures ou des incendies. 
- La mise à la terre doit être conforme aux spécifications. Une mauvaise prise de terre peut provoquer des chocs électriques. Ne raccordez pas le conducteur de terre à une conduite de gaz, à une conduite d'eau, à un paratonnerre ou à une ligne téléphonique. 

⚠ Attention

- Utilisez des fils de cuivre. Installez un disjoncteur de courant de fuite pour prévenir les chocs électriques.
- Le câblage de la ligne principale est de type Y. La borne L doit être raccordée au conducteur de phase et la borne N doit être raccordée au conducteur neutre. La borne de terre doit être raccordée au fil de terre. Pour les modèles avec chauffage électrique auxiliaire, la phase et le neutre doivent être raccordés correctement : dans le cas contraire, la surface de du chauffage sera électrisifiée.
Si le circuit électrique est endommagé, faites appel un professionnel ou au fabricant pour le remplacer.
- Le circuit d'alimentation des unités intérieures doit être installé conformément aux instructions d'installation.
- Les câbles électriques ne doivent pas être en contact avec des sections de tuyauterie à haute température : la couche isolante des câbles pourrait fondre et provoquer un accident.
- Après raccordement à la borne, la conduite électrique doit être courbée pour former un coude en U et fixée à l'aide du clip de pression.
- Les câbles de commande et les tuyaux de réfrigérant peuvent être installés et fixés ensemble. 
- Coupez l'alimentation électrique avant de procéder à l'entretien.
- Scellez les trous de filetage avec des matériaux isolants pour éviter la condensation.
- Les circuits d'alimentation et de commande doivent être séparés (Note : les câbles d'alimentation et de commande doivent être fournis par l'utilisateur). Les spécifications du circuit d'alimentation sont indiquées ci-dessous : $3 \times (1,0-1,5) \text{ mm}^2$; spécification du circuit de commande : $2 \times (0,75-1,25) \text{ mm}^2$ (blindée)]
- La machine est livrée avec 5 lignes électriques (1,5 mm) préinstallées pour raccorder le boîtier à tubes au système électrique de la machine. Des indications de câblage précises sont fournies dans le schéma électrique.
- La machine doit être raccordée à la terre conformément à la norme EN 60364. • Vérifiez périodiquement l'état et le serrage des cosses.

Schéma de câblage d'alimentation



Alimentation : 1 PH, 220-240V~, 50/60Hz

- Les unités intérieures et extérieures doivent être raccordées séparément à l'alimentation. Les unités intérieures peuvent être raccordées à une seule alimentation électrique, mais il faudra calculer leurs puissances et spécifications. Les unités intérieures et extérieures doivent être équipées de disjoncteurs de courant de fuite et de surcharge.

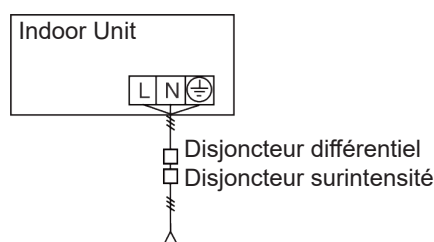
Schéma de câblage des signaux

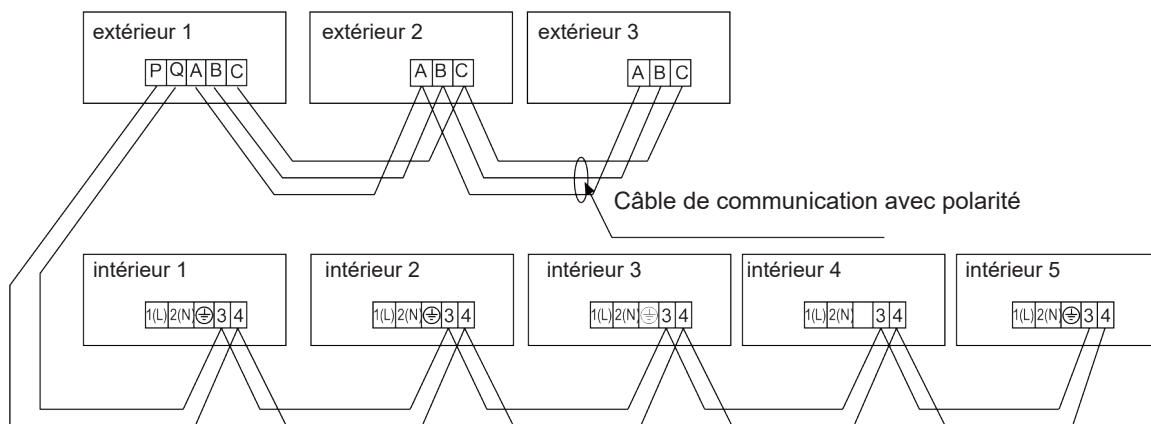

Câblage de l'alimentation électrique de l'unité intérieure, câblage entre les unités intérieures et extérieures et câblage entre les unités intérieures :

Caractéristiques Intensité totale des unités intérieures (A)	Section (mm ²)	Longueur (m)	Intensité nominale disjoncteur de surintensité (A)	Intensité nominale du disjoncteur différentiel (A) Interrupteur de défaut à la terre (mA) Temps de réponse (s)	Section de câble de communication	
					Extérieur- intérieur (mm ²)	Intérieur- intérieur (mm ²)
<6	2.5	20	10	10 A, 30 mA, 0.1S or below	2 cond. × 0,75-2 mm ² (ligne blindée)	
≥6 and <10	4	20	16	16 A, 30 mA, 0.1S or below		
≥10 and <16	6	25	20	20 A, 30 mA, 0.1S or below		
≥16 and <25	8	30	32	32 A, 30 mA, 0.1S or below		
≥25 and <32	10	40	32	32 A, 30 mA, 0.1S or below		

- ✘ Le câble d'alimentation électrique et les câbles de signaux doivent être fixés solidement.
- ✘ Chaque unité intérieure doit être raccordée à la terre.
- ✘ Le câble d'alimentation devra être agrandi s'il dépasse la longueur autorisée.
- ✘ Les couches de blindage de toutes les unités intérieures et extérieures doivent être raccordées ensemble. La couche de blindage des câbles de transfert de signaux des unités extérieures doit être mise à la terre.
- ✘ La longueur totale du câble de transfert de signaux ne doit pas dépasser 1 000 m.

Câble de signaux de la commande filaire

Longueur de la ligne de transfert de signaux (m)	Dimensions du câble
≤ 250	0,75 mm ² × âme de blindage

- L'extrémité de la couche de blindage de la ligne de transfert de signaux doit être mise à la terre.
- La longueur totale de la ligne de transfert de signaux ne doit pas dépasser 250 m.

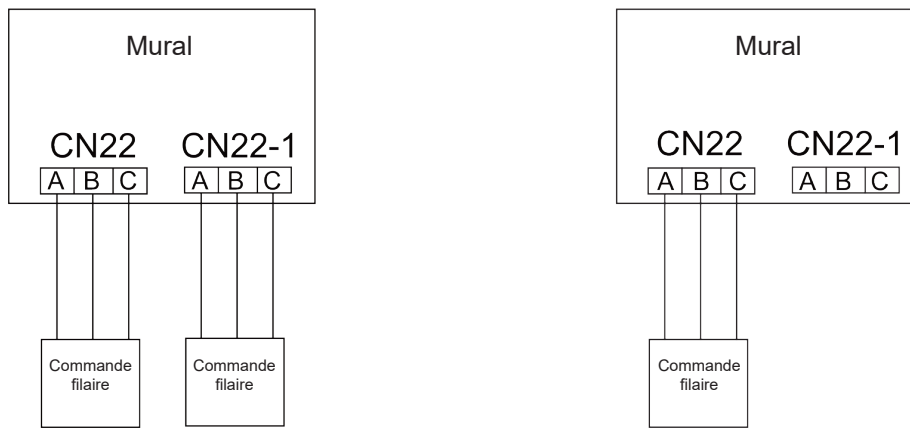

Recommandé : Une commande filaire contrôle plus d'une unité intérieure (limité aux unités murales)

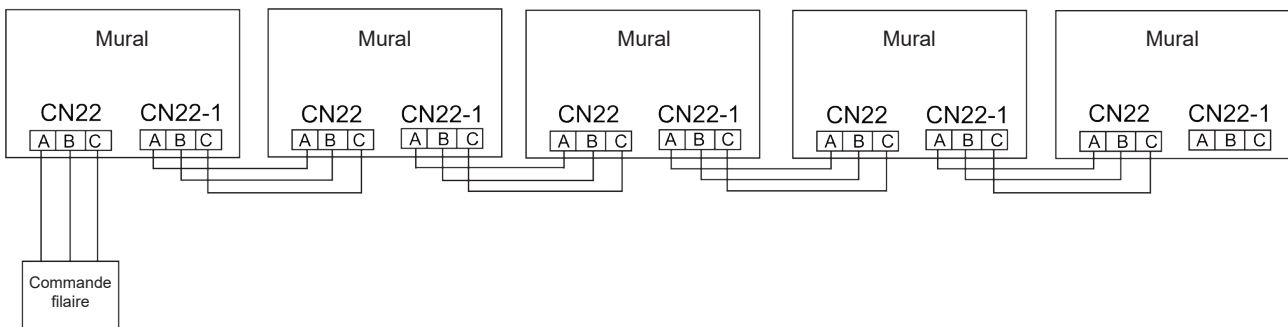

Non recommandé : Une commande filaire contrôle plus d'une unité intérieure (limité aux unités murales)

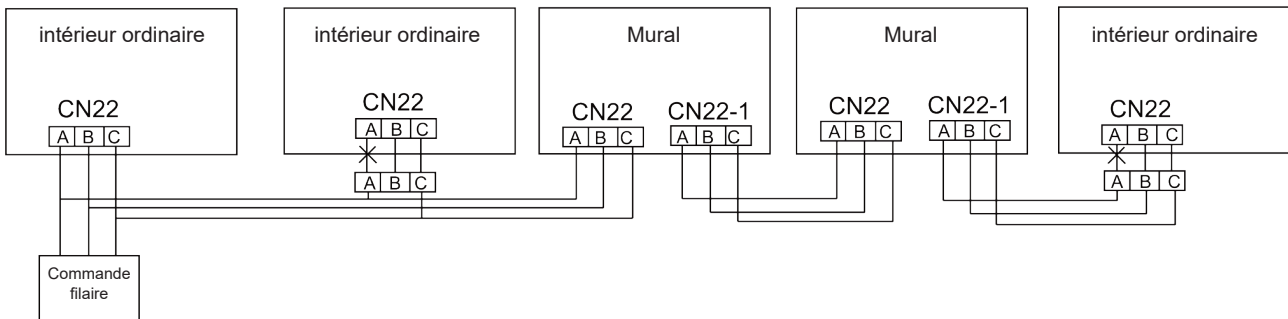

Instruction de câblage de la commande filaire de l'unité murale :

1. Une commande filaire contrôle une unité murale (un à un), connectez directement les fils de la commande filaire à la borne CN22 de la carte électronique.
2. Deux commandes filaires contrôlent une unité murale (deux à un), connectez directement les fils des commandes filaires 1 et 2 aux bornes CN22 et CN22-1 (respectivement) de la carte électronique.
3. Une commande filaire contrôle plus d'une unité intérieure (un à plusieurs). Cette disposition est réservée aux unités murales et il est déconseillé de mélanger différents types d'unités. Les risques d'erreur de câblage augmentent avec le nombre de types d'unité intérieure différents.

Si vous choisissez un ou plusieurs types différents (unités intérieures mixtes), suivez les principes ci-dessous :

- a. Les câbles de communication des unités murales à la sortie ou l'entrée de la commande filaire ont trois conducteurs. Cela signifie qu'il faut raccorder les trois fils « ABC »
- b. Lorsqu'une commande filaire est raccordée à plusieurs unités intérieures, tous les câbles entre les bornes ont trois conducteurs. Lorsque les autres unités intérieures sont des unités esclaves de la commande filaire, retirez le fil A entre l'unité intérieure et la borne CN22 de la carte électronique. Cela signifie que si les autres unités intérieures sont esclaves de la commande filaire, il n'est pas besoin de raccorder le fil A.
- c. Lorsque le fil «A» n'est pas connecté à d'autres unités intérieures ordinaires, qui sont les esclaves de la commande filaire, isolez le fil A et évitez de toucher le circuit électrique.

Réglage du commutateur DIP

- Le code est « 1 » et l'état du cavalier est connecté si le commutateur DIP est placé en position « ON ». Le code est « 0 » et l'état du cavalier est déconnecté si le commutateur DIP est placé en position « OFF ».
- Dans le tableau ci-dessous, le choix « » correspond au réglage du connecteur/cavalier avant la livraison.

Carte électronique des unités intérieures

Dans le tableau ci-dessous, 1 correspond à MARCHE et 0 à ARRÊT. Principes des commutateurs de codage : SW01 sert à définir les capacités des unités intérieures maître et esclave ainsi que de l'unité intérieure ; SW03 sert à définir l'adresse de l'unité intérieure (combine l'adresse de communication originale et l'adresse de la commande centralisée).

(A) Définition et description de SW01

SW0 1_1 SW0 1_2 SW0 1_3 SW0 1_4	Adresse de la commande filaire Unité intérieure (adresse groupe)	[1]	[2]	[3]	[4]	Adresse commande filaire unité intérieure (adresse groupe)
		0	0	0	0	0# unité maître pilotée par commande filaire (par défaut)
		0	0	0	1	1# (unité esclave commande filaire)
		0	0	1	1	2# (unité esclave commande filaire)
		0	0	1	1	3# (unité esclave commande filaire)
		
		1	1	1	1	15# (unité esclave commande filaire)
SW0 1_5 SW0 1_6 SW0 1_7 SW0 1_8	capacité de l'unité intérieure	[5]	[6]	[7]	[8]	Puissance de l'unité intérieure
		0	0	0	0	0,6 CH
		0	0	0	1	0,8 CH
		0	0	1	0	1,0 CH
		0	0	1	1	1,2 CH
		0	1	0	0	1,5 CH
		0	1	0	1	1,7 CH
		0	1	1	0	2,0 CH
		0	1	1	1	2,5 CH
		1	0	0	0	3,0 CH
		1	0	0	1	3,2 CH
		1	0	1	0	4,0 CH
		1	0	1	1	5,0 CH
		1	1	0	0	6,0 CH
1	1	0	1	8 CH		
1	1	1	0	10 CH		
1	1	1	1	15 CH		

Remarque : Une commande filaire peut être connectée à 16 unités intérieures à gaine extra-plate

Câblage électrique

(B) Définition et description de SW03

SW03_1	Mode de réglage d'adresse	Réglage d'adresse automatique ou réglage d'adresse par commande filaire (par défaut)									
		Code-set address									
SW03_2 ~ SW03_8	Adresse unité intérieure jeu de codes et adresse commande centralisée (note 2)	2	3	4	5	6	7	8	Adresse de l'unité intérieure	Adresse de la commande centralisée	
		0	0	0	0	0	0	0	0	0# (par défaut)	0# (par défaut)
		0	0	0	0	0	0	1	1#	1#	
		0	0	0	0	0	1	0	2#	2#	
		
		0	1	1	1	1	1	1	63#	63#	
		1	0	0	0	0	0	0	0#	64#	
		1	0	0	0	0	0	1	1#	65#	
		1	0	0	0	0	1	0	2#	66#	
		
		1	1	1	1	1	1	1	63#	127#	

Remarque* :

- Définissez une adresse par code pour connecter la commande centralisée, la passerelle ou le système à charge.
- Adresse de la commande centralisée = adresse de communication +0 ou +64.
SW03_2=OFF, adresse de commande centralisée = adresse de communication +0 = adresse de communication
SW03_2=OFF, adresse de commande centralisée = adresse de communication +64 (utilisation de la commande centralisée et de plus de 64 unités intérieures).
- Utilisez avec 0010451181A, l'utilisation d'un code pour régler l'adresse est obligatoire. Définir SW03_1=0N et SW03_2=OFF (SW03_3, SW03_4, SW03_5, SW03_6, SW03_7 et SW03_8 sont des codes d'adresse définis en fonction de l'adresse réelle).
- La fonction de réglage de l'adresse de la commande filaire pour les machines à cartes ultrafines est désactivée.

Fonctions spéciales

1. Interrupteur d'urgence

Appuyez sur l'interrupteur d'urgence à l'arrêt, l'unité intérieure fonctionne en mode AUTO, AUTO SPEED, 24 Setting. Appuyez sur le commutateur d'urgence au démarrage, l'unité intérieure cesse de fonctionner.

2. Compensation température

En mode chauffage, la plage de compensation de température est de -14 à 0.

Utilisez la télécommande pour régler la compensation de température en mode chauffage; réglez 30 comme point de référence; appuyez 7 fois sur le bouton nocturne; deux signaux sonores sont émis; l'appareil passe en mode compensation de température. Compensation de temp. = temp. actuelle - 30

En mode chauffage, la plage de compensation de température est de -7 à +7.

Utilisez la télécommande pour régler la compensation de température en mode refroidissement; réglez 23 comme point de référence; appuyez 7 fois sur le bouton nocturne en l'espace de 5 secondes; deux signaux sonores sont émis; l'appareil passe en mode compensation de température. Compensation de temp. = temp. actuelle - 23

3. Réglage d'économie d'énergie :

Au démarrage, appuyez sur le bouton Health (air pur) 8 fois en l'espace de 5 secondes; 4 bips sont émis pour indiquer que le réglage d'économie d'énergie est correct; si 2 bips sont émis, le réglage est incorrect.

4. Dégivrage obligatoire :

En mode chauffage avec réglages de vitesse de soufflage élevée, la température de réglage est de 30; appuyez 6 fois sur le bouton Sleep (nocturne); 3 bips sont émis; et l'unité entre dans le mode dégivrage automatique.

5. Fonction de démarrage automatique :

Au démarrage, appuyez 10 fois sur le bouton Sleep en l'espace de 5 secondes; 4 bips sont émis pour indiquer que la fonction redémarrage automatique est activée; appuyez 10 fois sur le bouton Sleep en l'espace de 5 secondes; 2 bips sont émis pour indiquer que la fonction est désactivée.

Informations en mémoire : conditions marche/arrêt, mode, vitesse du ventilateur, température de réglage, position d'oscillation.

6. Fonction Room card :

La fonction Room card est accessible via la télécommande.

Appuyez 12 fois sur le bouton light de la télécommande. Quatre bips, la Room card est valide. Deux bips, la Room card est invalide.

7. Fonction ions négatifs pour mode air pur

Allumez l'unité et appuyez sur le bouton « HEALTH » lorsque l'icône apparaît sur l'écran LCD. Le climatiseur active la fonction ions négatifs. Appuyez à nouveau sur le bouton « HEALTH » pour désactiver la fonction ions négatifs.

Essai de fonctionnement et code d'erreur

Avant l'essai de fonctionnement

- Avant de mettre en service l'unité, contrôlez les bornes d'alimentation (L et N) et les prises de terre avec un mégohmmètre de 500 V. Vérifiez que la résistance est supérieure à 1 MΩ. L'unité ne fonctionne pas si la résistance est inférieure à 1 MΩ.
- Raccordez l'unité intérieure à l'alimentation électrique des unités extérieures pour alimenter la courroie chauffante du compresseur. Mettez le climatiseur sous tension 12 heures à l'avance pour protéger le compresseur lors du démarrage.
- Procédez aux essais de l'unité extérieure et assurez-vous que l'unité extérieure a été correctement installée conformément aux instructions du manuel.

Vérifiez que tous les tuyaux ont été installés, raccordés et isolés conformément aux instructions du présent manuel.

- vérifiez la tension du secteur
- vérifiez l'étanchéité des raccords de tuyauterie
- vérifiez le raccordement entre l'alimentation principale et les unités intérieures et extérieures
- vérifiez les numéros de série des bornes
- vérifiez l'emplacement de l'installation
- vérifiez le niveau sonore de l'appareil
- vérifiez la fixation de la conduite de distribution
- vérifiez l'isolation thermique des raccords de tuyauterie
- vérifiez la sortie de l'eau de condensation
- vérifiez la position des unités intérieures

Méthode d'essai

Demandez au personnel d'installation d'effectuer un essai. Effectuez les essais conformément au manuel et vérifiez si le régulateur de température fonctionne correctement.

Si la machine ne démarre pas à cause de la température ambiante, suivez la procédure suivante pour forcer le démarrage. Cette fonction n'existe pas sur la télécommande.

Réglez la commande filaire sur le mode refroidissement/chauffage, appuyez sur le bouton ON/OFF pendant 5 secondes pour entrer dans le mode refroidissement/chauffage forcé. Appuyez à nouveau sur le bouton ON/OFF pour sortir du mode forcé et arrêter le climatiseur.

Diagnostic

En cas d'anomalie, consultez la liste des codes d'erreur de la commande filaire ou le nombre de clignotements de la LED5 sur le panneau de l'unité intérieure. Recherchez dans le tableau suivant la cause possible du défaut.

Défauts de l'unité intérieure

Code d'erreur	Nombre de clignotement du voyant LED5	Description erreur
01	1	Capteur ambiant TA
02	2	Capteur conduit gaz TC1
03	3	Capteur conduit liquide TC2
04	4	Capteur source de chaleur
05	5	EEPROM
06	6	Erreur comm. avec unité ext.
07	7	Erreur comm. avec commande
08	8	Évacuation défectueuse
09	9	Duplication d'adresse
12	12	Passage par zéro 50 Hz
14	14	Moteur DC
18	18	Boitiers à tubes ou inverse 4WV
20	20	Erreur unité extérieure

Déplacement et recyclage du climatiseur

- Pour transporter, démonter, et réinstaller un climatiseur, contactez votre concessionnaire pour obtenir une aide technique.
- La teneur en plomb, mercure, chrome hexavalent, polybromobiphényles et polybromodiphényléthers dans les matériaux de construction du climatiseur ne dépasse pas 0,1 % (fraction massique) et la teneur en cadmium ne dépasse pas 0,01 % (fraction massique).
- Veuillez recycler le réfrigérant avant d'éliminer, déplacer, paramétrer et réparer le climatiseur ; la mise au rebut du climatiseur doit être effectuée par des entreprises qualifiées.

Information according to Directive 2006/42/EC	
(Nom du fabricant)	Carrier SCS
(Adresse, ville, pays)	Route de Thil - 01120 Montluel – France



Turn to the experts

Le fabricant se réserve le droit de modifier les spécifications du produit sans préavis.



Turn to the experts



Hohe Wand

Installations- und Benutzerhandbuch

MODELL-NAME

40VK005~030S-7S2QEE

Nr. 0150545630

Edition: 2021-04

Übersetzung der Originalanleitung



Innengerät – Betriebs- und Montageanleitung

40VK005S-7S2QEE

40VK007S-7S2QEE

40VK009S-7S2QEE

40VK012S-7S2QEE

40VK016S-7S2QEE

40VK018S-7S2QEE

40VK024S-7S2QEE

40VK028S-7S2QEE

40VK030S-7S2QEE

- Bitte lesen Sie diese Anleitung vor der Verwendung sorgfältig durch.
- Bewahren Sie diese Betriebsanleitung zum späteren Nachschlagen auf. Übersetzung der Originalanleitung.

INHALT

Teile und Funktionen.....	1
Sicherheit.....	2
Notlauf & Testbetrieb.....	6
Wartung.....	7
Fehlerüberprüfung.....	9
Montagevorgang.....	10
Elektrische Verdrahtung.....	17
Testlauf.....	23
Störungsodes.....	24
Umzug und Verschrottung des Klimageräts.....	25

Teile und Funktionen

Innengerät

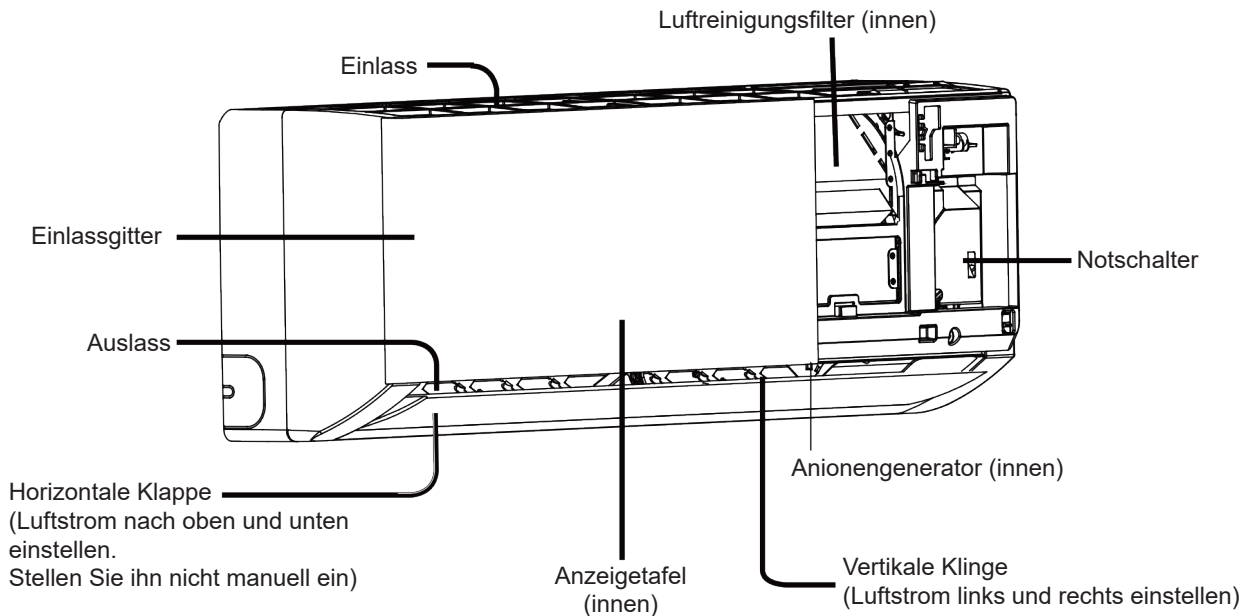

Anzeigetafel A

- ① Signalempfänger Loch
- ② Anzeige der Umgebungstemperatur
- ③ COOL-Anzeige
- ④ HEAT-Anzeige
- ⑤ HEALTH-Anzeige
- ⑥ DRY-Anzeige

Beim Empfang der Fern-Steuersignal, Anzeige der Temperatur einstellen.



Anzeigetafel B

- ① Fernsignalempfänger
(Ein) Piepton wird erzeugt, wenn ein Signal von der Fernbedienung empfangen wird.
- ② Betriebsanzeige (leuchtet auf, wenn das Gerät startet).
- ③ Timer-Modus-Anzeige (leuchtet auf, wenn Timer-Betrieb gewählt ist).
- ④ Betriebsartanzeige (leuchtet auf, wenn der Kompressor eingeschaltet ist).
- ⑤ Anzeige der Umgebungstemperatur.

Beim Empfang des Fernbedienungssignals, zeige die eingestellte Temperatur an





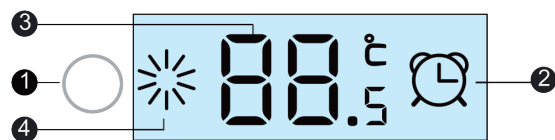

Anzeigetafel C\

- ① Signalempfänger
- ② Anzeige für TIMER AN/AUS
Anzeige für TIMER AN ↔ AUS
SLEEP-Anzeige
- ③ Anzeige für Temperatureinstellung
- ④ Betriebsartanzeige
(Weißes Licht für KALT/TROCKEN/HITZE-Modus.
Grünes Licht für Gesundheitsfunktion)



Das tatsächliche Ansauggitter und die Anzeigetafel können je nach gekauftem Produkt von den in der Anleitung gezeigten abweichen.

- Wenn Sie das Klimagerät an einen neuen Benutzer übergeben, bitte das Handbuch beilegen.
- Lesen Sie vor der Installation unbedingt die Sicherheitshinweise in diesem Handbuch, um die Installation ordnungsgemäß durchführen zu können.
- Die nachfolgend aufgeführten Sicherheitshinweise sind in zwei Abschnitte unterteilt: „ Warnhinweise“ und „ Achtungszeichen“. Umstände, die zu schweren Unfällen mit Verletzungs- oder Todesfolge infolge falscher Installation führen können, sind unter „ Warnhinweise“ aufgeführt. Aber auch die unter ' Achtung' aufgeführten Vorfälle können zu schweren Unfällen führen. Im Allgemeinen enthalten beide Abschnitte wichtige Sicherheitsregeln, die unbedingt beachtet werden sollten.
- Führen Sie nach der Installation einen Testlauf durch, um sicherzustellen, dass alles richtig funktioniert. Bedienen und warten Sie das Klimagerät anschließend gemäß Benutzerhandbuch. Das Benutzerhandbuch sollte dem Benutzer zur ordnungsgemäßen Aufbewahrung übergeben werden.

Warnung

















- Eine unsachgemäße Installation kann zu Wasseraustritt, elektrischen Schlägen oder Brandunfällen führen. Wenden Sie sich daher für die Installation, Reparatur und Wartung an einen professionellen Installateur.
- Die Installation muss ordnungsgemäß gemäß dieser Anleitung durchgeführt werden. Eine unsachgemäße Installation kann zu Wasseraustritt, elektrischen Schlägen oder Brandunfällen führen.
- Achten Sie darauf, das Klimagerät an einem Ort zu installieren, der das Gewicht des Geräts tragen kann. Das Klimagerät sollte nicht auf Gittern, wie z. B. einbruchsicheren Metallnetzen, installiert werden. Die Installation an Orten mit unzureichender Stützkraft kann zum Verrutschen der Maschine führen, was zu körperlichen Verletzungen führen kann.
- Die Installation sollte robust genug sein, um Taifunen und Erdbeben standhalten können. Die Nichtbeachtung der Installationsvorschriften kann zu Unfällen führen.
- Die Verdrahtung sollte in Übereinstimmung mit den geltenden Vorschriften und Normen erfolgen. Stellen Sie sicher, dass die Klemmenverbindungen gesichert sind. Unsachgemäße Anschlüsse können zu einem Stromschlag oder Brand führen.
- Die korrekte Form der Verdrahtung sollte beibehalten werden; eine aufgeprägte Form ist nicht zulässig. Die Verkabelung muss zuverlässig angeschlossen werden, damit die Abdeckung und die Platte des Schaltschranks die Verdrahtung nicht einklemmen. Unsachgemäße Anbringung kann zu Erhitzung oder Brandunfällen führen.
- Lassen Sie beim Aufstellen oder Wiederaufstellen des Klimageräts keine Luft in das Kühlkreislaufsystem eindringen. Luft im System kann zu Rissbildung mit der Folge von Körperverletzungen führen, weil der Druck des Kühlkreislaufsystems ungewöhnlich hoch ist.
- Verwenden Sie bei der Installation die beiliegenden Ersatzteile oder Spezialteile, um Wasseraustritt und elektrische Schläge, Feuerunfälle oder Verlust von Kühlfüssigkeit zu vermeiden.
- Um zu verhindern, dass schädliche Gase in den Raum gelangen, lassen Sie das Wasser aus dem Abflussrohr nicht in ein Sanitärrohr ab, das schädliche Gase, wie z. B. geschwefeltes Gas, enthalten könnte.
- Installieren Sie das Klimagerät nicht an Orten, an denen brennbare Gase austreten können. Dies kann zu Brandunfällen führen.
- Das Ablaufrohr sollte ordnungsgemäß entsprechend den Anweisungen in diesem Handbuch montiert werden, um eine reibungslosen Ablauf zu gewähren. Außerdem muss das Ablaufrohr ordnungsgemäß isoliert sein, um Kondensation zu vermeiden. Eine unsachgemäße Montage des Ablaufrohrs kann zu Wasserleckagen führen.
- Die Kältemittel-Gasleitung und die Flüssigkeitsleitung sollten ordnungsgemäß isoliert sein, um Kondensation zu verhindern. Unsachgemäße Hitzeisolation kann ein Abtropfen von Kondenswasser verursachen, was zu Wasserschäden führen kann.

Sicherheit

⚠ VORSICHT

- Das Klimagerät sollte gut geerdet werden. Stromschläge können auftreten, wenn das Klimagerät nicht oder unsachgemäß geerdet ist. Der Erdungsdraht sollte nicht mit den Anschlüssen an der Gasleitung, Wasserleitung, dem Blitzableiter und dem Telefon verbunden werden.
- Der Unterbrecher für Stromleckagen sollte montiert werden. Andernfalls kann es zu Unfällen wie z. B. elektrischen Schlägen kommen.
- Schalten Sie das installierte Klimagerät ein, um zu prüfen, ob Stromlecks vorhanden sind.
- Wenn die Ablaufbohrung verstopft oder der Filter verschmutzt ist oder sich die Geschwindigkeit des

⚠ Achtung

Hinweise zum Betrieb	<ul style="list-style-type: none"> • Das Aufstellen von Heizgeräten unter den Innengeräten ist verboten; dies könnte diese beschädigen. • Entflammable Apparate sollte nicht dort platziert werden, wo die Luft aus dem Klimagerät in direkten Kontakt mit ihnen kommen könnte. • Pflanzen und Haustiere sollten sich nicht im direkten Luftstrom des Klimageräts befinden; dies könnte ihnen schaden. • Das Klimagerät kann nicht verwendet werden in Zusammenhang mit der Aufbewahrung/ Unterbringung von Lebensmitteln, Lebewesen, Präzisionsinstrumenten, Kunstwerken, und so weiter; ansonsten können Schäden entstehen. • Verwenden Sie eine Sicherung mit ausreichender Kapazität. • Entfrostet während des Heizens. Um den Heizeffekt zu verbessern, führt das Außengerät automatisch eine Abtauung bei Frost auf dem Außengerät beim Aufheizen durch (ungefähr 2-10 min). Während des Abtauens läuft der Lüfter vom Innengerät mit einer niedrigen Geschwindigkeit oder stoppt, während der des Außengeräts nicht mehr läuft. • Um einen elektrischen Schlag zu vermeiden, berühren Sie den Schalter nicht mit nassen Händen. 	<ul style="list-style-type: none"> • Schließen Sie das Fenster, damit die Außenluft nicht eindringen kann. Vorhänge oder Fenster rollläden können verwendet werden, um Sonneneinstrahlung zu vermeiden. • Halten Sie das Gerät an und schalten Sie die manuelle Stromversorgung aus, wenn Sie das Gerät reinigen. • Betätigen Sie während des Betriebs des Steuergeräts nicht den manuellen Netzschalter, stattdessen kann der Controller verwendet werden. Um Schäden zu verhindern drücken Sie bitte nicht auf die Flüssigkristallzone des Controllers. • Eine Reinigung des Geräts mit Wasser kann zu Stromschlägen führen. • Keine brennbaren Sprays in der Nähe des Klimageräts aufbewahren. • Richten Sie keine brennbaren Sprays auf das Klimagerät, da dies einen Brand verursachen kann. • Anhalten der Lüfterrotation. Das Gerät, das nicht mehr arbeitet, stoppt den Ventilator alle 30 - 60 für 2 - 8 Minuten zum Schutz des Geräts, während sich das andere Innengerät im Betriebszustand befindet. • Dieses Gerät sollte nicht von Personen (einschließlich Kindern) mit eingeschränkten körperlichen, sensorischen oder geistigen Fähigkeiten, oder Mangel an Erfahrung und Wissen, verwendet werden, es sei denn, sie werden beaufsichtigt oder erhalten Anweisungen für den Gebrauch des Geräts durch eine Person, die verantwortlich ist für ihre Sicherheit
	      	        

Notlauf & Testbetrieb:

- Der Notbetrieb sorgt dafür, dass das Klimagerät automatisch funktioniert, wenn Ihre Fernbedienung fehlt oder nicht funktionsfähig ist.
- Der Testbetrieb wird empfohlen, wenn die Raumtemperatur unter 16° C liegt, jedoch nicht unter normalen Bedingungen.

Notlauf

- Dies wird nur empfohlen, wenn die Fernbedienung fehlt oder beschädigt ist. Inbetriebnahme. Nach dem Einschalten des Notlaufschalters ist ein Warnton zu hören, was bedeutet, dass der Notlauf begonnen hat.
- Das Klimagerät arbeitet automatisch gemäß den unten aufgeführten Betriebsarten:

Temp. einstellen	Windgeschwindigkeit	Arbeitsmodus
24 °C	auto	auto

Die Temperatureinstellung und die Luftstromgeschwindigkeit können im Notlaufmodus nicht geändert werden. Währenddessen können die Entfeuchtung und der Zeitbetrieb nicht gleichzeitig laufen.

- Shutdown (Abbruch des Notlaufs)
Alle Anzeigelampen am Klimagerät erlöschen nach Drücken des Notlaufschalters und Ertönen des Warntons.
- Abbrechen des Notlaufs mit der Fernbedienung. Ein Warnton ist nach dem Drücken der AN/AUS-Taste auf der Fernbedienung zu hören. Das Klimagerät arbeitet nach der Anzeige des Betriebszustands auf der Fernbedienung

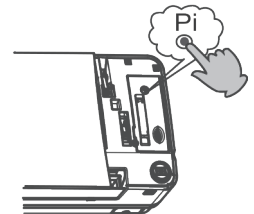

Testbetrieb

Dies wird empfohlen, wenn die Raumtemperatur unter 16° C liegt, jedoch nicht unter normalen Bedingungen.

- Inbetriebnahme
Drücken Sie die Taste länger als 5 Sekunden, bis 2 Warntöne zu hören sind, und lassen Sie dann los, um den Testbetrieb zu starten. Das Klimagerät läuft mit hoher Windgeschwindigkeit. Der Testbetrieb dauert 30 Minuten, bevor das Klimagerät automatisch stoppt.
- Schließen (Abbruch des Testbetriebs)
Die Warntöne folgen nach dem Drücken des Testbetriebsschalters. Abbrechen des Testbetriebs mit
- Abbrechen des Testvorgangs mit der Fernbedienung
Der Warnton ist nach Drücken des Schalters auf der Fernbedienung zu hören. Die Klimaanlage funktioniert gemäß der Anzeige auf der Fernbedienung.

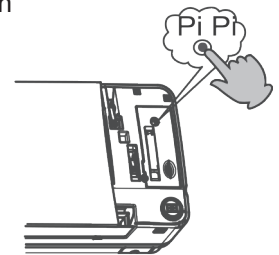

Wartung

*Der Luftfilter darf nur im ausgeschalteten und vom Stromnetz getrennten Zustand gereinigt werden, da es sonst zu Stromschlägen und Verletzungen kommen kann.

Reinigung der Luftauslassöffnung und des Gehäuses:

⚠ Achtung

- Verwenden Sie zur Reinigung kein Benzin, Verdünnungsmittel, Polierpulver oder flüssiges Insektizid. Verwenden Sie kein heißes Wasser von über 50 °C zur Reinigung, um ein Ausbleichen oder Verziehen zu vermeiden.
- Wischen Sie sie mit einem weichen, trockenen Tuch weg.
- Wasser oder ein neutraler Trockenreiniger wird empfohlen, wenn der Staub nicht entfernt werden kann. Der Windabweiser kann zum Reinigen demontiert werden (siehe unten).

Reinigen des Filters

Reinigung

Reinigen Sie den Luftfilter mit einem Handstaubsauger oder Wasser, um den Staub zu entfernen. Wenn zu viel Staub vorhanden ist, verwenden Sie das Gebläse oder sprühen Sie Geschirrspülmittel direkt auf das Lufteinlassgitter, und reinigen Sie es dann nach 10 Minuten mit Wasser.

(A) Entfernen Sie Staub mit einem Staubsauger.

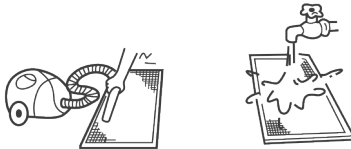

(B) Bei viel Staub eine weiche Haarbürste und ein mildes Reinigungsmittel zur Reinigung verwenden.

(C) Lassen Sie den Filter vor dem Wiedereinbau vollständig trocknen.

⚠ Achtung

- Kein heißes Wasser von über 50°C zur Reinigung verwenden, um ein Ausbleichen oder Verziehen zu vermeiden.
- Nicht am offenen Feuer trocknen, sonst kann der Reiniger einen Brand verursachen.

Bitte prüfen Sie bei einer Reparaturanfrage Folgendes:

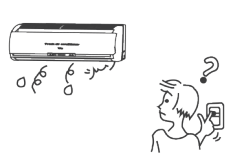
	Symptome	Gründe
Probleme beim normalem Betrieb	<ul style="list-style-type: none"> Geräusch des Wasserzuflusses 	Das Geräusch des Wasserzuflusses ist beim Starten des Betriebs, während des Betriebs oder unmittelbar nach dem Stoppen des Betriebs zu hören. Wenn das Gerät 2-3 Minuten lang in Betrieb ist, kann das Geräusch lauter werden, was auf das Fließgeräusch des Kältemittels oder das Ablassgeräusch von Kondenswasser zurückzuführen ist.
	<ul style="list-style-type: none"> Knisterndes Geräusch 	Während des Betriebs kann das Klimagerät ein knisterndes Geräusch von sich geben, das durch Temperaturänderungen oder die leichte Ausdehnung des Wärmetauschers verursacht wird.
	<ul style="list-style-type: none"> Schlechter Geruch in der Abluft 	Der schlechte Geruch wird durch Wände, Teppiche, Möbel, Kleidung, Zigarettenrauch und Kosmetika verursacht; dieser Geruch setzt sich im Klimagerät fest.
	<ul style="list-style-type: none"> Blinkende Betriebsanzeige 	Wenn Sie das Gerät nach einem Stromausfall wieder einschalten, betätigen Sie den manuellen Netzschalter, die Betriebsanzeige blinkt.
	<ul style="list-style-type: none"> Anzeige Warten 	Dies geschieht, wenn das Gerät den Kühlbetrieb nicht durchführt, während sich andere Innengeräte im Heizbetrieb befinden. Wenn der Bediener das Gerät auf den Kühl- oder Heizmodus einstellt und zuvor eine andere Einstellung aktiv war, so wird die Anzeige "Warten" angezeigt.
	<ul style="list-style-type: none"> Geräusch beim Abschalten des Innengeräts; oder Auftreten von weißem Dampf oder kalter Luft 	Um zu verhindern, dass Öl und Kältemittel die abgeschalteten Innengeräte blockieren, fließt das Kältemittel kurzfristig und erzeugt dabei ein Fließgeräusch. Wenn wiederum das Innengerät sich im Heizmodus befindet, kann weißer Dampf austreten, und im Kühlbetrieb kalte Luft.
	<ul style="list-style-type: none"> Klickendes Geräusch beim Einschalten der Klimagerät 	Das Geräusch entsteht durch die Rückstellung des Expansionsventils beim Einschalten des Klimageräts.
	<ul style="list-style-type: none"> Automatischer Start oder Stopp 	Prüfen Sie, ob sich das Gerät im Zustand von Timer-ON und Timer-OFF befindet.
Bitte nochmals prüfen	<ul style="list-style-type: none"> Gerät läuft nicht 	Prüfen Sie, ob es einen Stromausfall gibt. Prüfen Sie, ob der manuelle Netzschalter ausgeschaltet ist. Prüfen Sie, ob die Stromsicherung und der Unterbrecher ausgeschaltet sind. Prüfen Sie, ob die Schutzeinrichtung funktioniert. Prüfen Sie, ob die Funktionen Kühlen und Heizen gleichzeitig mit der Warteaufforderung an der Gerätesteuerung ausgewählt sind.
	<ul style="list-style-type: none"> Schlechte Kühl- und Heizergebnisse 	Prüfen Sie, ob die Lufteinlass- und Luftauslassöffnungen der Außengeräte blockiert sind. Prüfen Sie, ob Türen und Fenster geöffnet sind. Prüfen Sie, ob das Filtersieb des Luftfilters mit Schlamm oder Staub verstopft ist. Prüfen Sie, ob die Einstellung der Luftstromstärke sich auf gering befindet. Prüfen Sie, ob sich die Betriebseinstellung im Modus "Lüfterbetrieb" befindet. Prüfen Sie, ob die Temperatur richtig eingestellt ist

Stellen Sie unter den folgenden Umständen den Betrieb sofort ein, schalten Sie den manuellen Netzschalter aus und wenden Sie sich an den Kundendienst:

- Wenn sich die Tasten nicht richtig betätigen lassen
- Wenn die Sicherung und der Unterbrecher durchgebrannt sind
- Wenn sich Fremdkörper und Wasser im Kältemittel befinden
- Wenn andere abnormale Bedingungen auftreten.

Montagevorgang

Bitte verwenden Sie die Standardwerkzeuge entsprechend den Installationsanforderungen.

Das standardmäßig angebrachte Zubehör der Geräte dieser Serie bezieht sich auf die Verpackung; bereiten Sie weiteres Zubehör entsprechend den Anforderungen der örtlichen Montagestelle unserer Firma vor.

1. Wählen Sie einen geeigneten Installationsort. Innengeräte sollten an Orten mit gleichmäßiger Belüftung installiert werden. Die folgenden Orte sollten vermieden werden:
 - * Orte mit hohem Salzgehalt (Strand), stark schwefelhaltigem Gas (z. B. Thermalquellen, wo Kupferrohre und Weichlötlungen leicht erodieren), viel Öl (einschließlich mechanischem Öl) und Dampf; Orte, an denen häufig Lösungsmittel mit organischen Stoffen verwendet werden; Orte, an denen Maschinen hochfrequente elektromagnetische Wellen erzeugen (das Steuersystem wird abnormal arbeiten); Orte mit hoher Luftfeuchtigkeit, die in der Nähe von Türen oder Fenstern freigesetzt wird (es bildet sich leicht Tau); und Orte, an denen das Spezialsprüngerät häufig verwendet wird.

Innengeräte

- (1) Der Abstand zwischen der Windauslassöffnung und dem Boden sollte nicht mehr als 2,7 m betragen. Der Abstand zu den Straßen sollte nicht weniger als 2,5 m betragen.
 - (2) Wählen Sie geeignete Aufstellorte, an denen sich die Abluft im gesamten Haus ausbreiten kann und ordnen Sie geeignete Stellen für Anschlussrohre und -leitungen sowie das Ablaufrohr ins Freie an.
 - (3) Wandkonstruktion muss stark genug sein, um das Gewicht des Geräts zu halten.
 - (4) Es wird empfohlen, die Verbindungsleitung zwischen Außen- und Innengerät und das Ablaufrohr so kurz wie möglich zu halten.
 - (5) Lesen Sie bitte die beiliegende Installationsanleitung der Außengeräte, um ggf. die Füllmenge des Kältemittels zu regeln.
 - (6) Elektrische Geräte wie Fernseher, Instrumente, Geräte, Kunstwerke, Klavier, drahtlose Geräte und andere Wertgegenstände sollten nicht unter dem Innengerät und in mehr als 1 m Entfernung von der Tageslichtlampe platziert werden, um zu verhindern, dass Kondensat auf sie tropft und Schäden verursacht.
2. Nach der Auswahl des Installationsortes können Sie die folgenden Schritte durchführen:

Machen Sie ein Loch in die Wand und stecken Sie das Anschlussrohr und das Anschlussgewinde in das im Fachhandel gekaufte PVC. Mit einer leichten Neigung nach außen sollte die Steigung mindestens 1/100 betragen, bevor das Loch gemacht wird. Prüfen Sie, ob sich auf der Rückseite der Bohrung Rohre oder Bewehrungsseile befinden. Es sollte vermieden werden, ein Loch mit Drähten oder Rohren in die Stelle zu schlagen.

3. Installationsschema der Innengeräte:

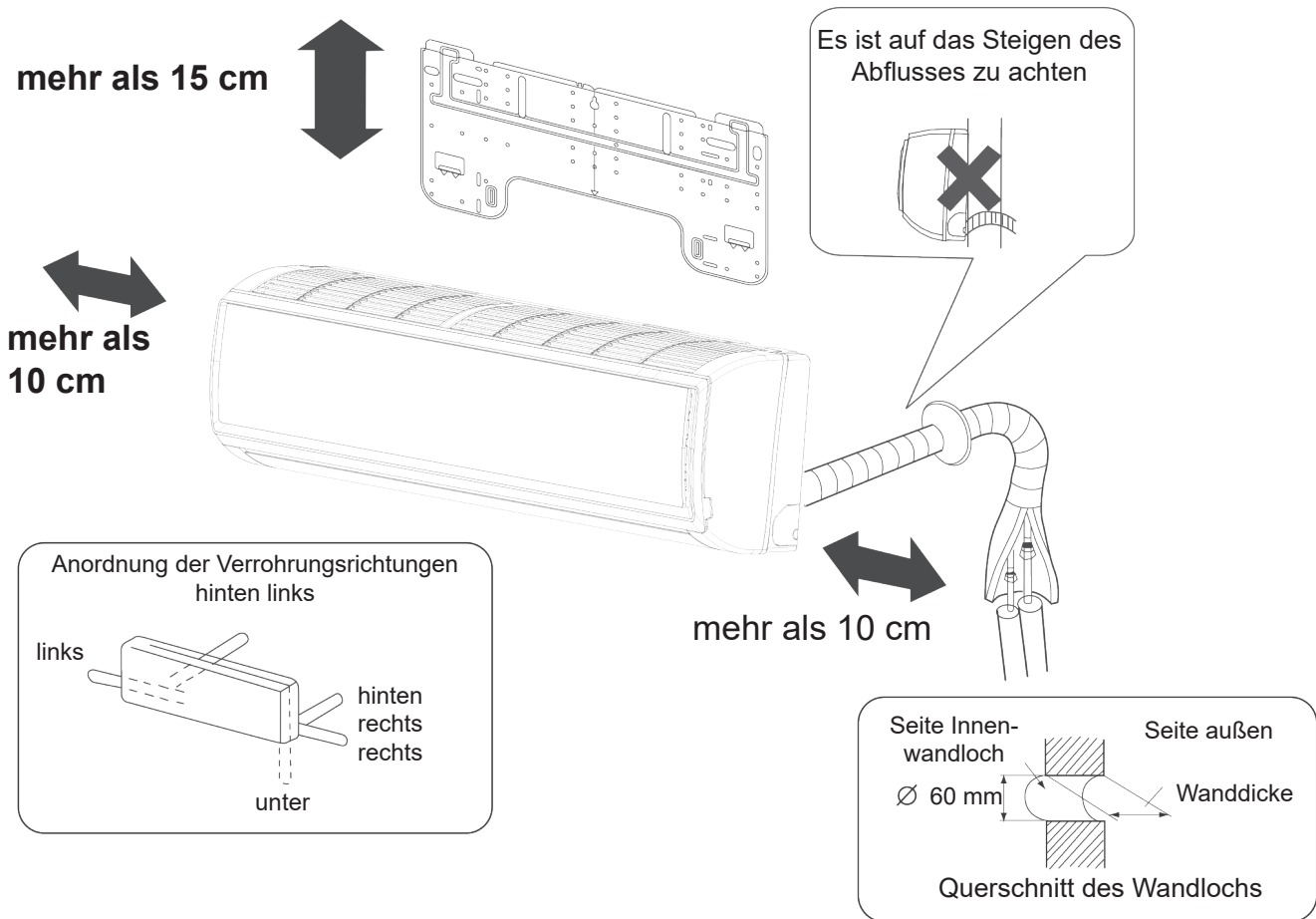

- (1) **Positionierung der Wandhalterung & Auffinden von Wandlöchern**
Befestigen Sie die Halterung entsprechend dem Installationsort und der Leitungsführung des Innengeräts (siehe Installationsplan). Die Installation sollte unter dem Querbalken oder an der flachen Wand in der Nähe der Säule erfolgen. Befestigen Sie das Pad zunächst mit einem Stahl Nagel an der Wand. Ziehen Sie ein Gewinde mit einem Bolzen durch die Mitte des Pads oder verwenden Sie ein Messgerät, um die Höhe zu bestimmen. Befestigen Sie es dann mit einem Betonstahlnagel, und messen Sie die Position des Wandlochs A.
- (2) **Loch bohren & Schutzring montieren**
Bohren Sie ein Loch von 60 mm mit einer leichten Neigung nach außen, montieren Sie den Schutzring und versiegeln Sie ihn nach Abschluss der Installation mit Gesso oder Spachtelmasse.
- (3) **Anordnung der Verdrahtung des Innengeräts**
Ordnen Sie die Verlegung der Anschlussleitung, der Ablaufleitung, der Verbindungsleitung, der Signalleitung und der Luftauffrischungsleitung entsprechend den Standorten Ihres Innengerätes an, wobei der Ablaufschlauch tiefer und die Verbindungsleitung höher liegen sollte. Materialien zur Wärmeerhaltung.

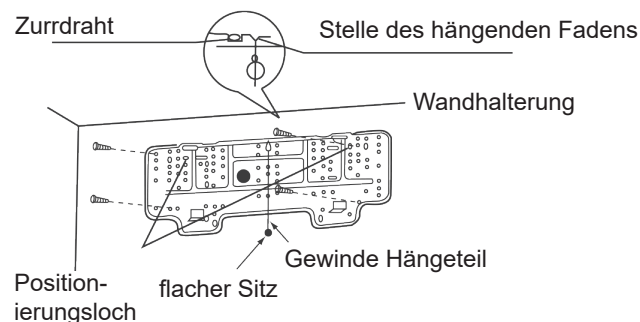

Montagevorgang

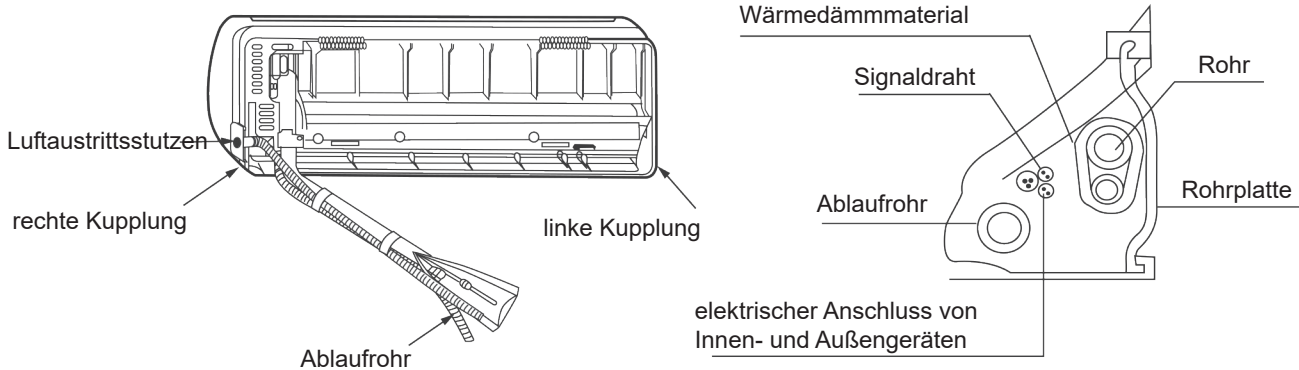

- (4) Führen Sie die Anschlussleitung (Flüssigkeitsleitung und Gasleitung) durch das Loch in die Wand, oder schließen Sie die Rohrleitungen und die Verdrahtung des Innengeräts an, und führen Sie dann die Anschlussleitung und die Verbindungsleitung von der Innenwand aus durch

Montage der Montageplatte und Positionierung des Wandlochs

Wenn die Montageplatte zum ersten Mal befestigt wird

1. Führen Sie anhand der benachbarten Pfeiler oder Stürze eine genaue Nivellierung für die Platte durch, die an der Wand befestigt werden soll, und befestigen Sie die Platte dann vorübergehend mit einem Stahl Nagel.
2. Überprüfen Sie erneut die korrekte, genaue Nivellierung der Platte, indem Sie einen Faden mit einem Gewicht an der Mitte der Plattenoberseite aufhängen und die Platte dann mit dem Stahl Nagel sicher befestigen.
3. Ermitteln Sie die Position des Wandlochs A mit einem Maßband.

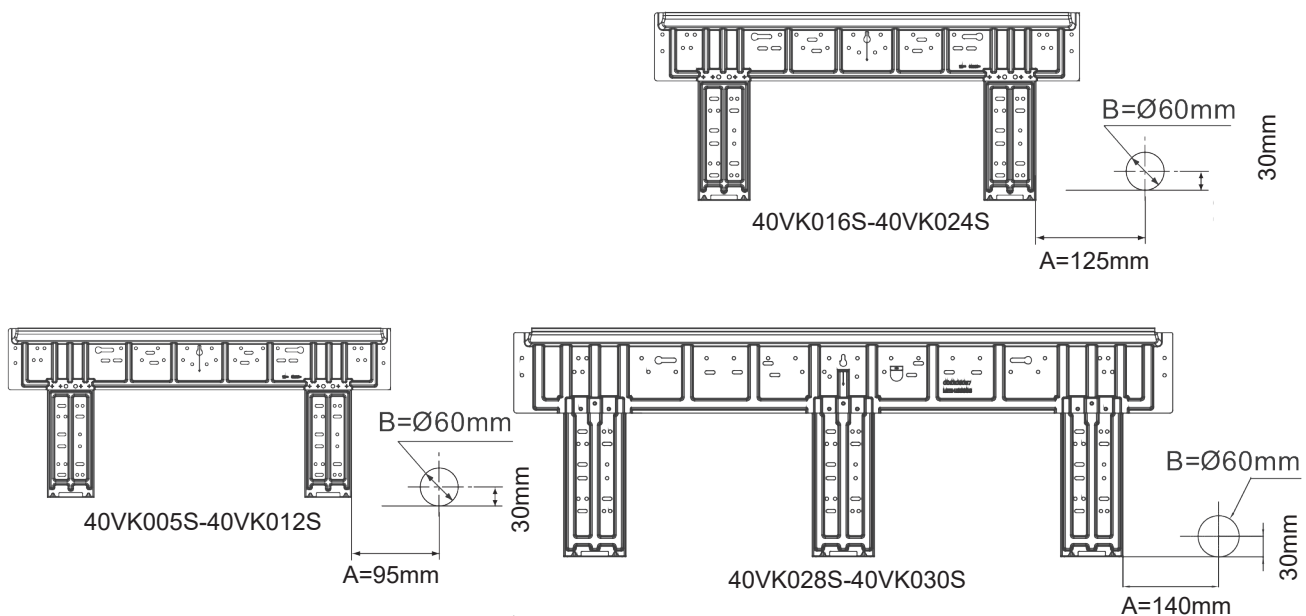

Beachten Sie vor der Installation des Geräts die folgenden Punkte:

1. Nehmen Sie die Kissenblöcke auf der linken Seite und die rechtwinkligen Perlen als in der folgenden Abbildung dargestellt.

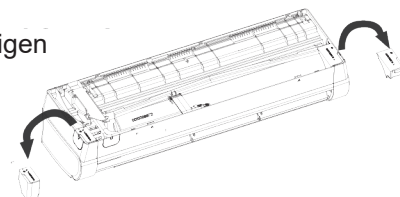

2. Entfernen Sie die 2 Dichtungen unter dem Querstromlüfter (40VK016S-40VK024S).
3. Reinigen Sie den Grat, um ein Verkratzen des Stromkabels zu vermeiden

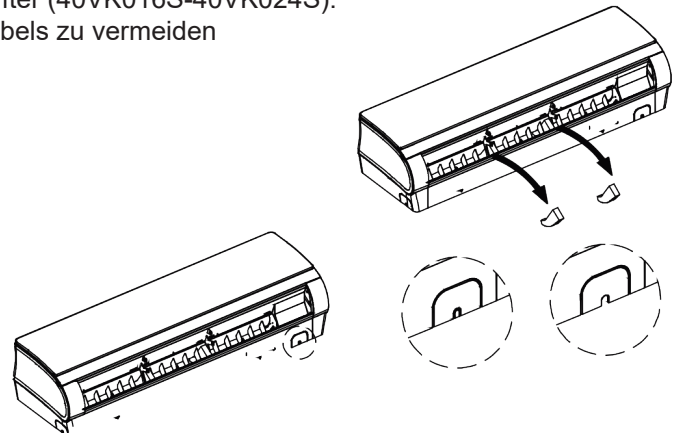

Zulässige Längen- und Höhendifferenz der Rohre

Bitte beachten Sie das beiliegende Handbuch für Außengeräte.

Rohrmaterialien und Spezifikationen

Modell		40VK005S-40VK009S	40VK012S-40VK018S	40VK024S-40VK030S
Schläuche Größe (mm)	Gasleitung	9.52	12.7	15.88
	Flüssigkeit- leitung	6.35	6.35	9.52
Material der Schläuche	Nahtloser Schlauch aus Phosphor-Desoxy-Bronze (TP2) für Klimageräte			

Kältemittel-Füllmenge

Füllen Sie das Kältemittel gemäß der Montageanleitung für Außengeräte ein. Der Ausfall eines Verdichters kann durch zu viel oder zu wenig eingefülltes Kältemittel verursacht werden. Weitere Evakuierungs- und Drucktestverfahren vor dem Systembetrieb finden Sie im Handbuch des Außengeräts.

Anschluss der Kältemittelleitungen

- Fahren Sie mit dem Anschluss der Rohre fort, um alle Kältemittelleitungen anzuschließen.
- Für den Anschluss der Schläuche des Innengeräts müssen zwei Schraubenschlüssel verwendet werden.
- Das Montagedorthemoment entnehmen Sie der Tabelle auf der rechten Seite.

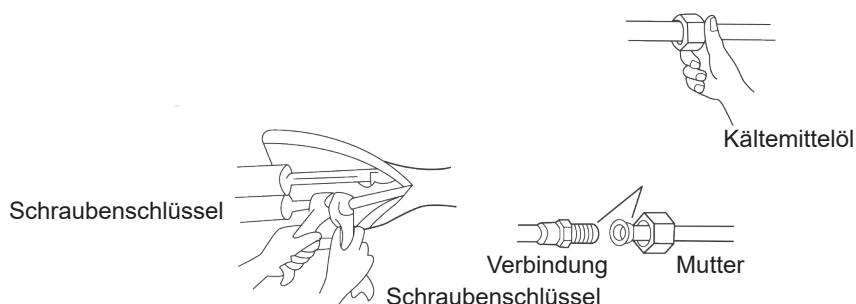

Äußeres Durchmesser der Rohrleitung (mm)	Montage Drehmoment (N-m)	Erhöhen Sie Montagedrehmoment (N-m)
6.35	11.8(1.2kgf-m)	13.7(1.4kgf-m)
9.52	24.5(2.5kgf-m)	29.4(3.0kgf-m)
12.70	49.0(5.0kgf-m)	53.9(5.5kgf-m)
15.88	78.4(8.0kgf-m)	98.0(10.0kgf-m)
19.05	98.0(10.0kgf-m)	117.7(12.0kgf-m)

Montagevorgang

Schneiden und Aufweiten

Das Schneiden oder Aufweiten von Rohren sollte vom Montagepersonal durchgeführt werden, wenn das Rohr zu lang ist oder die Rohröffnung gebrochen ist.

Vakuümieren

Vakuümieren Sie vom Absperrventil der Außengeräte mit einer Vakuümpumpe. Das im Innengerät eingeschlossenes Kältemittel darf nicht zum Vakuümieren verwendet werden.

Alle Ventile öffnen

Öffnen Sie alle Ventile der Außengeräte. (Hinweis: Das Ölausgleichs-Absperrventil muss vollständig geschlossen werden, wenn es an ein Hauptgerät angeschlossen ist).

Auf Luftleckagen prüfen

Prüfen Sie mit einem Hydrophon oder mit Seifenlauge, ob am Anstlussteil und an der Haube eine Leckage vorhanden ist.

Verbinden

1. Anschließen von Rundklemmen:

Die Anschlussmethode der Rundklemme ist in der Abb. dargestellt. Entfernen Sie die Schraube, schließen Sie sie an die Klemmenreihe an, nachdem Sie sie in den Ring am Ende der Führung eingeführt haben und ziehen Sie sie dann fest.

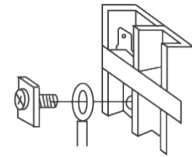

Anschließen von Rundklemmen:

2- Anschließen von geraden Klemmen:

Die Anschlussmethode für Rundklemmen ist in der Abb. zu sehen. Lösen Sie die Schraube, bevor Sie die Leitungsklemme in die Klemmenreihe einführen, ziehen Sie die Schraube an und überprüfen Sie die Klemmung durch ein leichtes Ziehen an der Leitung.

3. Abdrücken der Verbindungsleitung

Nach erfolgtem Leitungsanschluss drücken Sie die Anschlussleitung mit Clips ab, und zwar am Schutzmantel der Anschlussleitung.

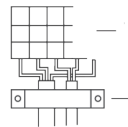

richtige Pressung

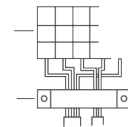

falsche Pressung

Installation und Demontage des Innengeräts

1. Montage

Befestigen Sie bei der Installation dieser Maschinenserie zuerst die Wandunterlage an der Wand; hängen Sie die Maschine an den Schlaghaken; schieben Sie sie in Richtung Wandunterlage, bis das Geräusch „Pa - pa“ zu hören ist. Zu diesem Zeitpunkt haben sich die Agraffen des Innengeräts auf der Unterlage verhakt, wie in Abb. 1 mit gepunkteten Linien dargestellt.

2. Demontage

Drücken Sie bei der Demontage dieser Geräteserie die Agraffen von der Unterseite des Innengeräts nach oben, um sie zu lösen, wie in Abb. 3 gezeigt, und ziehen Sie die Unterseite des Innengeräts vorsichtig nach außen und heben Sie das Gerät dann in der Schrägrichtung nach oben, um den Zahnhaken am oberen Teil der Wandauflage zu lösen, wie in Abb. 3 gezeigt.

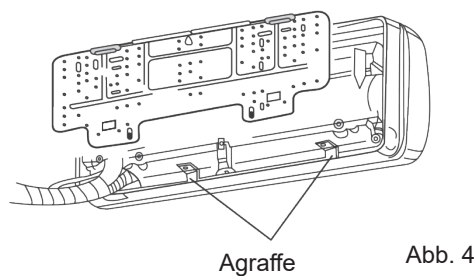
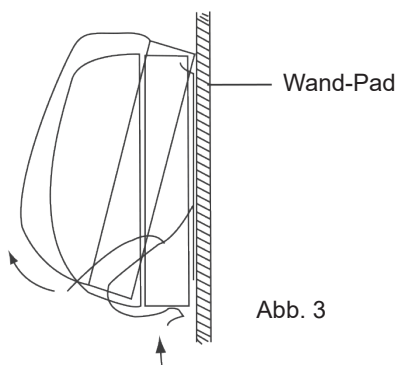
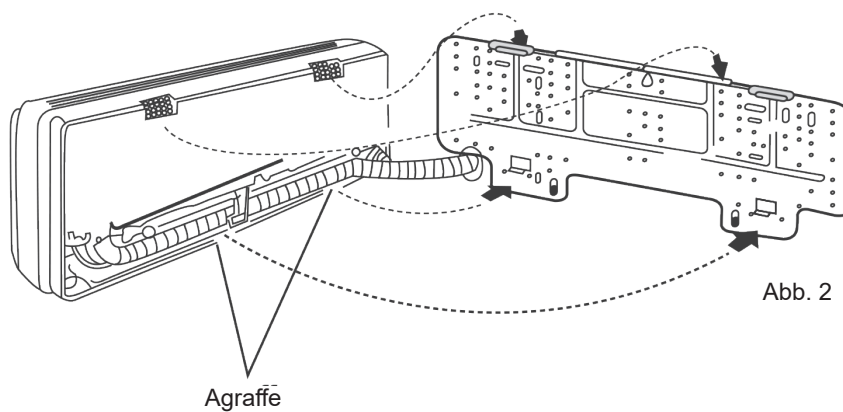
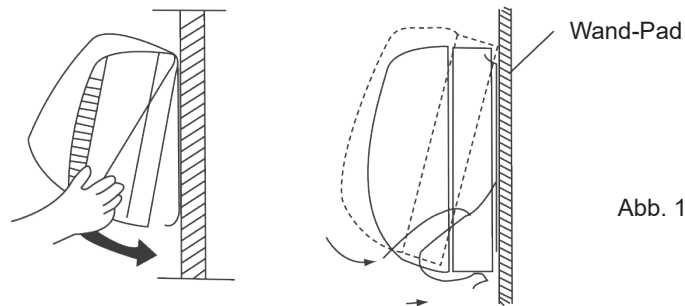

Montagevorgang

Modell	Schallleistungspegel (dBA)		Gewicht (kg)
	Kühlen	Heizen	
40VK005S-7S2QEE	49/46/41		10.5
40VK007S-7S2QEE	50/47/42		
40VK009S-7S2QEE	52/48/44		
40VK012S-7S2QEE	54/51/50		
40VK016S-7S2QEE	56/53/51		16.5
40VK018S-7S2QEE	57/54/52		
40VK024S-7S2QEE	58/56/54		
40VK028S-7S2QEE	60/57/53		21.5
40VK030S-7S2QEE	61/58/54		

Der Geräuschpegel des Geräts liegt unter 70 dB

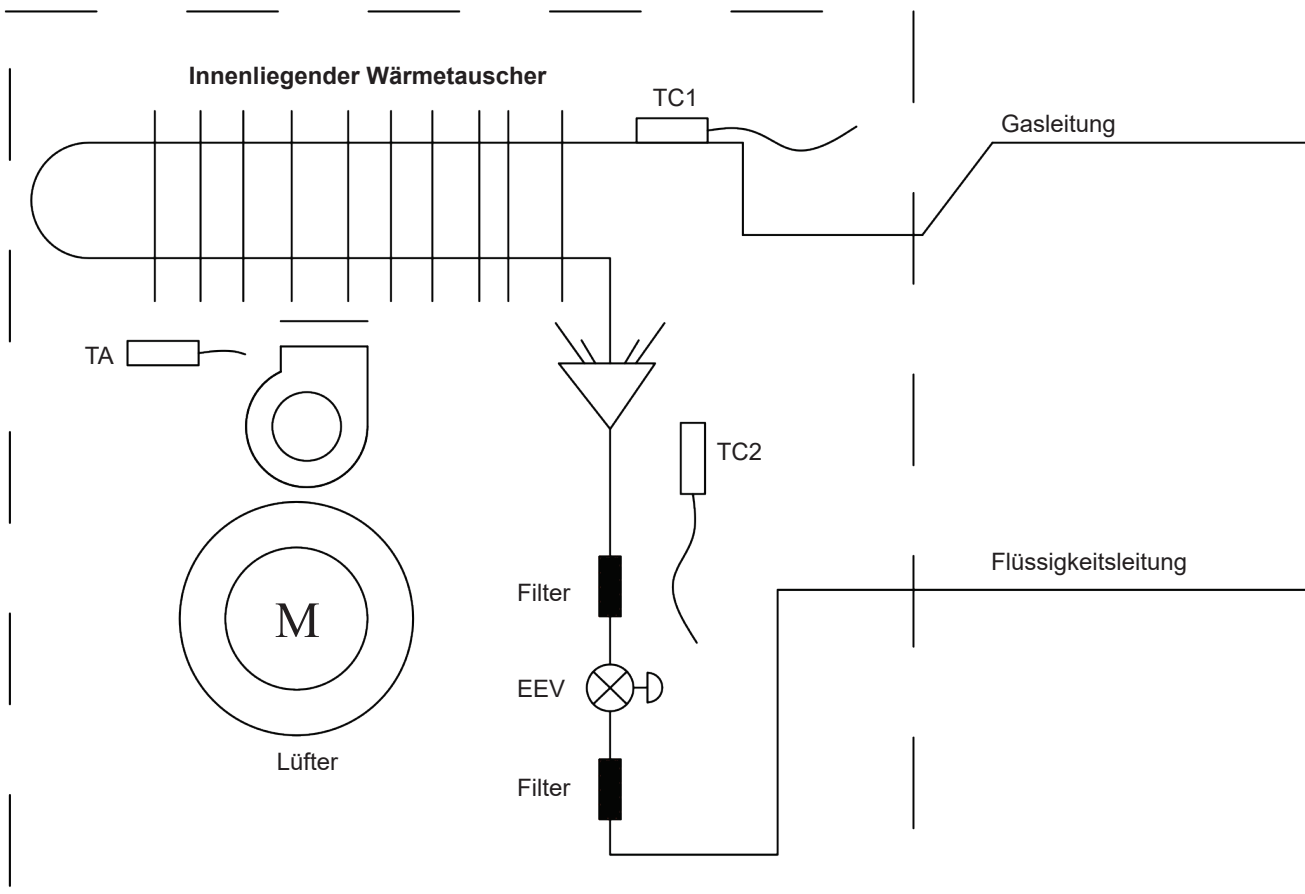

Schaltplan für Innengeräte

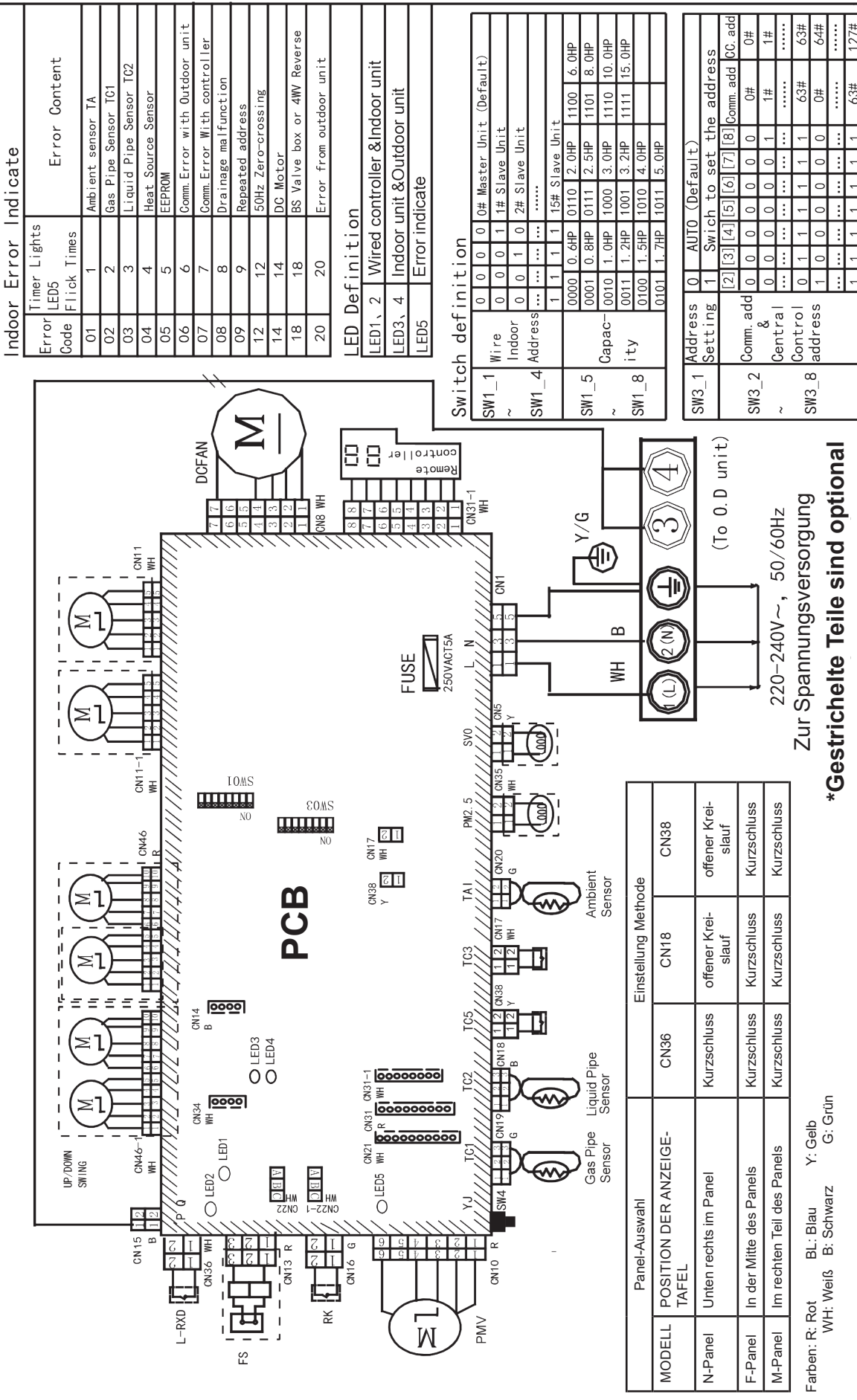

Indoor Error Indicate		
Error Code	Timer Lights LEDs Flick Times	Error Content
01	1	Ambient sensor TA
02	2	Gas Pipe Sensor TC1
03	3	Liquid Pipe Sensor TC2
04	4	Heat Source Sensor
05	5	EEPROM
06	6	Comm. Error with Outdoor unit
07	7	Comm. Error With controller
08	8	Drainage malfunction
09	9	Repeated address
12	12	50Hz Zero-crossing
14	14	DC Motor
18	18	BS Valve box or 4WV Reverse
20	20	Error from outdoor unit

LED Definition	
LED1, 2	Wired controller & Indoor unit
LED3, 4	Indoor unit & Outdoor unit
LED5	Error indicate

Switch definition	
SW1_1	Wire Indoor Address
SW1_4	Address
SW1_5	Capacity
SW1_8	Capacity

Address Setting	
SW3_1	Address Setting
SW3_2	Comm. add & Central Control address
SW3_8	Control address



Panel-Auswahl	Einstellung Methode	
MODELL POSITION DER ANZEIGE-TAFEL	CN36	CN38
N-Panel	offener Kreislauf	offener Kreislauf
F-Panel	Kurzschluss	Kurzschluss
M-Panel	Kurzschluss	Kurzschluss

220-240V~, 50/60Hz
Zur Spannungsversorgung
*Gestrichelte Teile sind optional

Farben: R: Rot BL: Blau Y: Gelb
WH: Weiß B: Schwarz G: Grün

Montagevorgang

⚠ Warnung

- Die elektrischen Anschlüsse sollten mit bestimmten Hauptstromkreisen durch das Fachpersonal entsprechend der Montageanweisungen vorgenommen werden. Wenn die Kapazität der Stromversorgung nicht ausreicht, kann es zu Stromschlägen und Bränden kommen. 
- Bei der Anordnung der Verdrahtung sollten als Hauptleitung spezifizierte Kabel verwendet werden, die den örtlichen Vorschriften zu Verkabelungen entsprechen. Das Anschließen und Befestigen sollte ordnungsgemäß durchgeführt werden, um zu vermeiden, dass die äußere Kraft der Kabel sich auf die Klemmen überträgt. Unsachgemäßer Anschluss oder Befestigung kann zu Verbrennungen oder Brandunfällen führen. 
- Der Erdungsanschluss muss den Spezifikationen entsprechen. Eine unzuverlässige Erdung kann zu elektrischen Schlägen führen. Schließen Sie die Erdungsleitung nicht an die Gasleitung, Wasserleitung, an den Blitzableiter oder die Telefonleitung angeschlossen. 

⚠ Achtung

- Es dürfen nur Kupferdrähte verwendet werden. Es muss ein Schutzschalter für elektrische Leckagen vorhanden sein, da sonst ein elektrischer Schlag auftreten kann.
- Die Verdrahtung der Hauptleitung ist vom Typ Y. Die L-Klemme sollte mit dem stromführenden Draht und die N-Klemme sollte mit dem Null-Draht verbunden werden und die Erdungsklemme sollte mit dem Erdungsdraht verbunden werden. Bei der Ausführung mit elektrischer Zusatzheizung dürfen der stromführende Leiter und der Nullleiter nicht falsch angeschlossen werden, da sonst die Oberfläche des elektrischen Heizkörpers unter Strom gesetzt wird.
Wenn die Stromleitung beschädigt ist, sollte sie durch Fachpersonal des Herstellers oder des Service Centers ausgetauscht werden.
- Die Stromleitung der Innengeräte sollte gemäß der Montageanleitung für Innengeräte verlegt werden.
- Die elektrische Verdrahtung sollte von den der Rohre mit hoher Temperatur entfernt sein, um das Schmelzen der Isolierschicht der Kabel zu vermeiden, was zu Unfällen führen kann.
- Nach dem Anschluss an die Endstufe sollte die Leitung zu einem U-Bogen gebogen werden und mit einer Pressklemme
- Die Verdrahtung des Controllers und die Kältemittelleitungen können gemeinsam angeordnet und befestigt werden. 
- Die Wartung sollte im ausgeschalteten Zustand durchgeführt werden.
- Dichten Sie die Gewindebohrung mit wärmeisolierenden Materialien ab, um Kondensation zu vermeiden.
- Die Signal- und Stromleitungen verlaufen unabhängig und können sich nicht eine Leitung teilen. [Hinweis: die Strom- und Signalleitungen werden vom Nutzer bereitgestellt. Die Parameter für Stromleitungen sind im Folgenden dargestellt: $3 \times (1,0-1,5) \text{mm}^2$; Parameter für Signalleitung: $2 \times (0,75-1,25) \text{mm}^2$ (geschirmte Leitung)]
- Die Maschine ist vor der Auslieferung mit 5 Stoßleitungen (1,5 mm) ausgestattet, die für Verbindungen zwischen dem Ventilkasten und dem elektrischen System der Maschine verwendet werden. Eine detaillierte Darstellung des Anschlusses ist im Schaltplan dargestellt.
- Das Gerät muss gemäß EN 60364 geerdet werden. Prüfen Sie die Druckflaschen regelmäßig und achten Sie darauf, dass sie fest angezogen sind.

Zeichnung Stromkabel

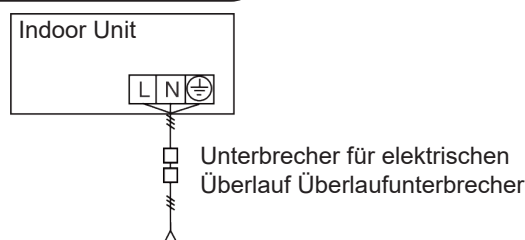

Zufuhr: 1PH, 220-240V~,50/60Hz

- Innen- und Außengeräte sollten getrennt an die Stromquelle angeschlossen werden. Innengeräte können sich eine einzige Stromquelle teilen, aber ihre Kapazität und Spezifikationen sollten berechnet werden. Innen- und Außengeräte sollten mit Leckstrom- und Überstromschutzschaltern ausgestattet sein.

Zeichnung der Signalverdrahtung

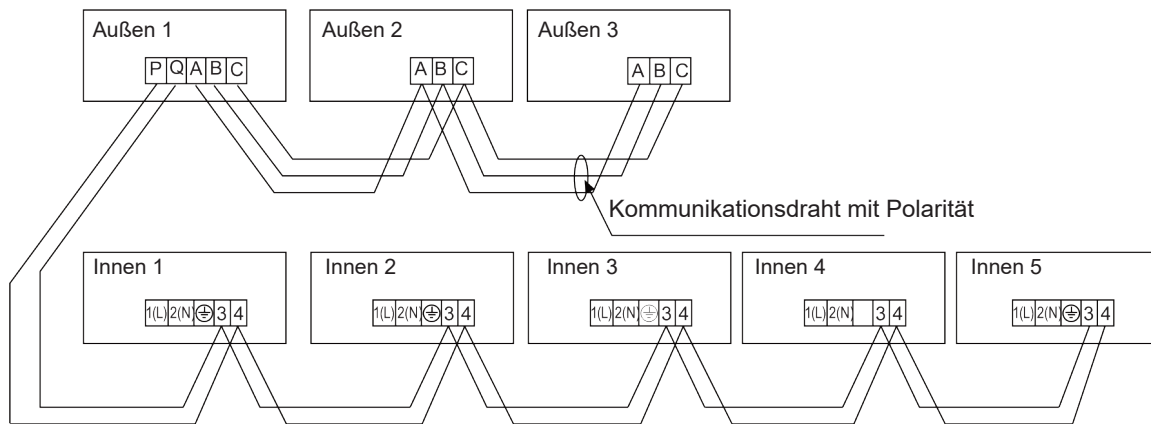

Die Verdrahtung für die Stromleitung des Innengeräts, die Verdrahtung zwischen Innen- und Außengeräten und die Verdrahtung zwischen Innengeräten:

Elemente Gesamt Strom von Innengeräte(A)	Querschnitt (mm ²)	Länge (m)	Nennstrom des Überstromunterbrechers(A)	Nennstrom des Fehlerstromsenschutzschalters(A) Erdschlussunterbrecher(mA) Ansprechzeit(S) Ansprechzeit(S)	Querschnitt Bereich der Signalleitung	
					Außen - Innen (mm ²)	Innenraum - Innenraum (mm ²)
<6	2.5	20	10	10 A, 30 mA, 0.1S oder weniger	2 cond. × 0,75-2 mm ² (ligne blindée)	
≥6 and <10	4	20	16	16 A, 30 mA, 0.1S oder weniger		
≥10 and <16	6	25	20	20 A, 30 mA, 0. oder weniger		
≥16 and <25	8	30	32	32 A, 30 mA, 0.1S oder weniger		
≥25 and <32	10	40	32	32 A, 30 mA, 0.1S oder weniger		

- ※ Die elektrische Versorgungsleitung und die Signalleitungen müssen fest verlegt werden.
- ※ Jedes Innengerät muss einen Erdungsanschluss haben.
- ※ Unterschreitet die Stromleitung die zulässige Länge, sollte sie verlängert werden.
- ※ Geschirmte Leitungen aller Innen- und Außengeräte sollten miteinander verbunden werden, wobei die geschirmte Leitung an der Seite der Signalleitungen der Außengeräte an einem Punkt geerdet werden sollte.
- ※ Die Gesamtlänge der Signalleitung sollte 1000m nicht überschreiten.

Signalverdrahtung des verdrahteten Controllers

Länge der Signalleitung (m)	Verdrahtung Abmessungen
≤ 250	0.75mm ² × Ader-Schirmleitung

- Das geschirmte Kabel der Signalleitung muss an einem Ende geerdet werden.
- Die Gesamtlänge der Signalleitung sollte nicht mehr als 250 m betragen.

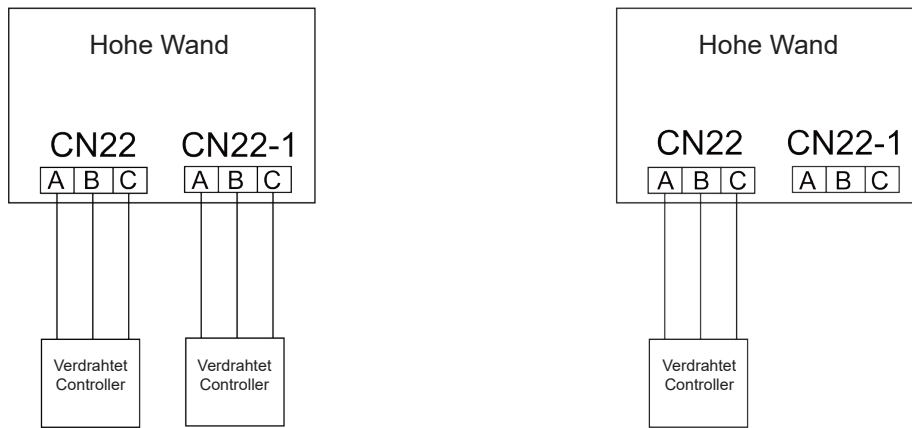

Empfohlen: Ein verdrahteter Controller steuert mehr als ein Innengerät (begrenzt in hohen Wänden)

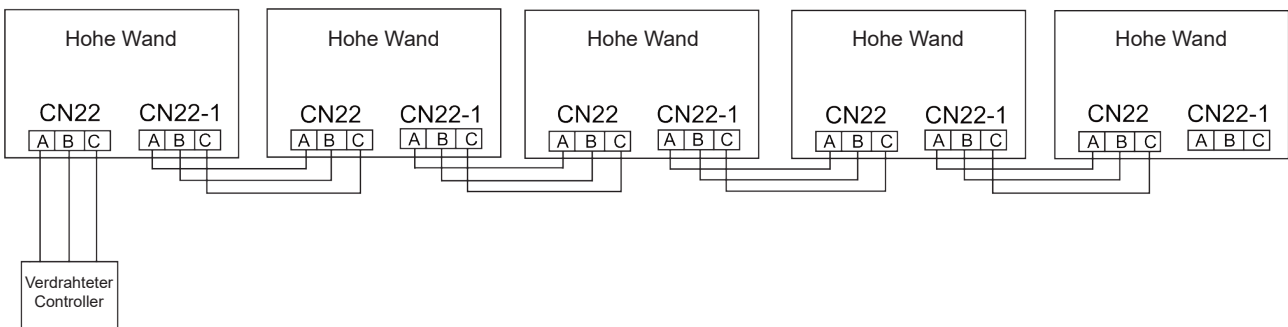

Nicht empfohlen: Ein verdrahteter Controller steuert mehr als ein Innengerät (gewöhnlich im Innenraum)

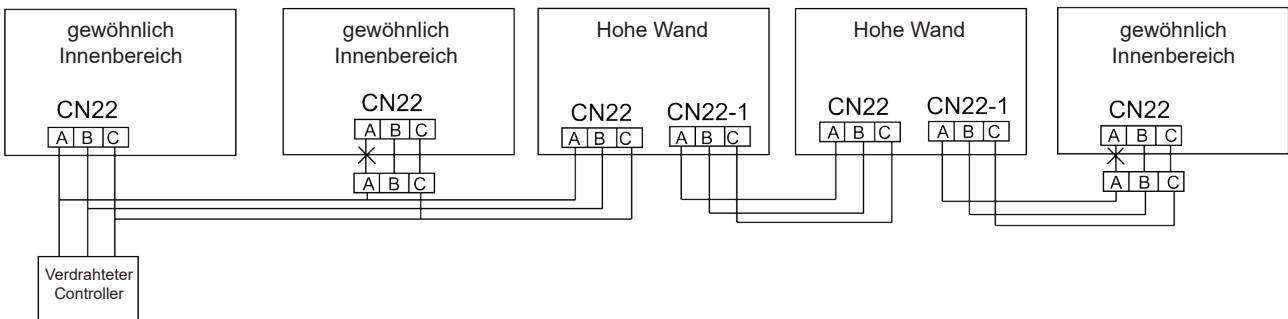

Verdrahtungsanleitung für Controller von Geräten an hohen Wänden:

1. Ein verdrahteter Controller steuert eine Einheit an einer hohen Wand (eins zu eins), schließen Sie die Drähte des verdrahteten Controllers direkt an die Klemme CN22 auf der Leiterplatte an.
2. Zwei verdrahtete Controller steuern eine Einheit an einer hohen Wand (zwei zu zwei), schließen Sie die Drähte der verdrahteten Controller 1 und 2 direkt an die Klemmen CN22 und CN22-1 auf der Leiterplatte an.
3. Ein verdrahteter Controller steuert mehr als ein Gerät (eins zu mehreren). Es wird empfohlen, dies nur mit Geräten an hohen Wänden zu machen. Eine Mischung von Innengeräten verschiedener Typen wird nicht empfohlen. Es ist leicht, eine falsche Verdrahtung vorzunehmen, wenn es im Haus viele verschiedene Typen gibt.

Wenn Sie sich für „eins zu mehreren“ (gemischte Innengeräte unterschiedlichen Typs) entscheiden, beachten Sie bitte die folgenden Grundsätze:

- a. Die Kommunikationsdrähte von Eingängen und Ausgängen von verdrahteten Controllern für Geräte an hohen Wänden sind 3-adrig. Dies bedeutet, alle Drähte „ABC“ zu verbinden.
- b. Wenn ein verdrahteter Controller an mehrere Innengeräte angeschlossen wird, sind alle Drähte zwischen den Klemmen 3-adrig. Wenn andere Innengeräte Slave-Geräte des verdrahteten Controllers sind, entfernen Sie bitte den „A“-Draht zwischen den Klemmen des Innengeräts und der Leiterplatte CN22. Das bedeutet, dass kein „A“-Draht angeschlossen werden muss, wenn andere Innengeräte Slaves des verdrahteten Controllers sind.
- c. Wenn der „A“-Draht nicht mit anderen Innenbereichsgeräten verbunden ist, die die Slave-Geräte des verdrahteten Controllers sind, isolieren Sie ihn bitte und vermeiden Sie die Berührung mit anderen Stromkreisen.

Einstellung der DIP-Schalter

- Der DIP-Schalter wird auf die Position "Ein" gestellt, wobei sich die Überlinie im Zustand der Umreifung befindet, wenn der Code- oder Überlinienstatus „1“ ist. Der DIP-Schalter wird in die Position "Aus" gestellt, wobei sich die Überlinie im Zustand der Trennung befindet, wenn der Code- oder Überlinienstatus „0“ ist.
- In der folgenden Tabelle bezieht sich die Auswahl im Kästchen "☐" auf die Einstellung der Buchse/Überleitung vor der Auslieferung.

Innengeräte PCB

In der folgenden Tabelle steht 1 für EIN und 0 für AUS. Definitionsprinzipien von Codierschaltern:

SW01 wird verwendet, um die Fähigkeiten der Master- und Slave-Innengeräte sowie des Innengeräts einzustellen; SW03 wird verwendet, um die Adresse des Innengeräts einzustellen (kombiniert die ursprüngliche Kommunikationsadresse und die Adresse der zentralen Steuerung).

(A) Definition und Beschreibung von SW01

SW0 1_1 SW0 1_2 SW0 1_3 SW0 1_4	Adresse aus Draht Controller Innenbereich Einheiten (Gruppe Adresse)	[1]	[2]	[3]	[4]	Adresse des drahtgesteuerten Innengeräts (Gruppenadresse)
		0	0	0	0	0
		0	0	0	1	1# (drahtgesteuerte Slave-Einheit)
		0	0	1	1	2# (drahtgesteuerte Slave-Einheit)
		0	0	1	1	3# (drahtgesteuerte Slave-Einheit)
		
		1	1	1	1	15# (drahtgesteuerte Slave-Einheit)
SW0 1_5 SW0 1_6 SW0 1_7 SW0 1_8	Fähigkeit des Innengeräts	[5]	[6]	[7]	[8]	Leistungsfähigkeit der Inneneinheit
		0	0	0	0	0,6 PS
		0	0	0	1	0,8 PS
		0	0	1	0	1,0 PS
		0	0	1	1	1,2 PS
		0	1	0	0	1,5 PS
		0	1	0	1	1,7 PS
		0	1	1	0	2,0 PS
		0	1	1	1	2,5 PS
		1	0	0	0	3,0 PS
		1	0	0	1	3,2 PS
		1	0	1	0	4,0 PS
		1	0	1	1	5,0 PS
		1	1	0	0	6,0 PS
1	1	0	1	8,0 PS		
1	1	1	0	10,0 PS		
1	1	1	1	15,0 PS		

Hinweis: Ein verdrahteter Controller kann an maximal sechzehn Innengeräte angeschlossen werden.

Elektrische Verdrahtung

(B) Definition und Beschreibung von SW03

SW03_1	Adresse einstellmodus	0									
		Automatische Adresseinstellung oder verdrahtete Controller-Adresseinstellung (Standard)									
SW03_2	Codierte Adresse des Innengeräts und Adresse der zentralen Steuerung (Hinweis 2)	1									
		Code-Satz-Adresse									
SW03_8		2	3	4	5	6	7	8	Adresse von Innengerät	Adresse von zentralem Controller	
		0	0	0	0	0	0	0	0# (standard)	0# (standard)	
		0	0	0	0	0	0	1	1#	1#	
		0	0	0	0	0	1	0	2#	2#	
		
		0	1	1	1	1	1	1	63#	63#	
		1	0	0	0	0	0	0	0#	64#	
		1	0	0	0	0	0	1	1#	65#	
		1	0	0	0	0	1	0	2#	66#	
		
		1	1	1	1	1	1	1	63#	127#	

Hinweis*:

- Stellen Sie die Adresse per Code ein, wenn Sie die zentrale Steuerung oder das Gateway oder das Ladesystem anschließen.
- Adresse der zentralen Steuerung=Kommunikationsadresse+0 oder +64.
SW03_2=AUS, Adresse der zentralen Steuerung=Kommunikationsadresse+0=Kommunikationsadresse
SW03_2=ON, Adresse der zentralen Steuerung=Kommunikationsadresse+64 (gilt, wenn die zentrale Steuerung verwendet wird und mehr als 64 Innengeräte vorhanden sind).
- Zur Verwendung mit 0010451181A ist die Verwendung des Codes für die Adresseinstellung erforderlich. SW03_1=0N setzen und SW03_2=AUS; SW03_3, SW03_4, SW03_5, SW03_6, SW03_7 und SW03_8 sind Adresscodes, die nach der tatsächlichen Adresse eingestellt sind.
- Die Adresseinstellungsfunktion des verdrahteten Controllers für ultradünne Kartengeräte ist deaktiviert.

Besondere Funktionen

1. Notschalter:

Drücken Sie den Notschalter im Stopp-Zustand, arbeitet das Innengerät mit den Modi AUTO, AUTO SPEED, 24 Einstellungsmodi, drücken Sie den Notschalter im Start-Zustand, stoppt das Innengerät den Betrieb.

2. Temperaturverbrauch:

Im Heizbetrieb beträgt der Temperaturkompensationsbereich $-14 \sim 0$.

Stellen Sie den Temperaturverbrauch im Heizmodus mit der Fernbedienung ein; stellen Sie 30 als Bezugspunkt ein; drücken Sie die Sleep-Taste 7 Mal, und der Summer ertönt zweimal; das Gerät geht in den Temperaturverbrauchsmodus. Temperaturverbrauchsdaten=aktuelle Temperatur -30

Im Kühlbetrieb beträgt der Temperaturkompensationsbereich $-7 \sim +7$.

Stellen Sie den Temperaturverbrauch im Kühlmodus mit der Fernbedienung ein; stellen Sie 23 als Referenzpunkt ein; drücken Sie die Sleep-Taste 7 Mal innerhalb von 5 Sekunden; der Summer ertönt zweimal; das Gerät geht in den Temperaturverbrauchsmodus. Temperaturverbrauchsdaten=aktuelle Temp.-23.

3. Energiesparende Einstellung:

Drücken Sie nach dem Einschalten innerhalb von 5 Sekunden 8 Mal die Health-Taste; der Summer ertönt 4 Mal kurz, dass die Energiespareinstellung gültig ist; wenn der Summer zweimal ertönt, ist die Energiespareinstellung ungültig.

4. Obligatorische Abtaugung:

Im Heizmodus, mit einer hohen Geschwindigkeitseinstellung, ist die eingestellte Temp. 30, drücken Sie die Sleep-Taste 6 Mal; der Summer ertönt 3 Mal kurz, und das Gerät geht in den manuellen Abtaumodus über.

5. Auto-Start-Funktion:

Drücken Sie nach dem Einschalten die Sleep-Taste 10 Mal innerhalb von 5 Sekunden; der Summer ertönt 4 Mal kurz, was anzeigt, dass die automatische Neustartfunktion aktiviert ist; drücken Sie die Sleep-Taste 10 Mal innerhalb von 5 Sekunden, und der Summer ertönt zweimal, was anzeigt, dass die automatische Neustartfunktion deaktiviert ist.

Speicherinformationen: Ein/Aus-Bedingungen, Modus, Lüftergeschwindigkeit, Einstellungstemp., Schwenkposition.

6. Raumkartenfunktion:

Die Raumkartenfunktion kann über die Fernbedienung aufgerufen werden.

Drücken Sie die Lichttaste 12 Mal mit der Fernbedienung. Wenn der Summer 4 Mal klingelt, ist die Raumkarte gültig. Wenn der Summer zweimal klingelt, ist die Raumkarte ungültig.

7. Funktion des Gesundheitsanions:

Drücken Sie im eingeschalteten Zustand die Taste "HEALTH", wenn das Symbol auf dem LCD-Display angezeigt wird. Das Klimagerät startet den Betrieb der Gesundheitsanionfunktion. Drücken Sie die Taste "HEALTH" erneut, um die Anionenfunktion abzubrechen.

Testlauf & Störungscode

Vor dem Testlauf

- Prüfen Sie vor dem Einschalten des Geräts die Versorgungsklemmenebene (Klemmen L, N) und die Erdungspunkte mit einem 500-V-Megaohm-Meter und kontrollieren Sie, ob der Widerstand über $1M\Omega$ liegt. Die Anlage darf nicht betrieben werden, wenn unter $1M\Omega$ gemessen werden.
- Schließen Sie das Gerät an die Stromversorgung der Außengeräte an, um das Heizband des Kompressors zu aktivieren. Um den Kompressor bei der Inbetriebnahme zu schützen, schalten Sie ihn 12 Stunden vor dem Betrieb ein.
- Überprüfen Sie die Testlaufverfahren im Außengerät und stellen Sie sicher, dass das Außengerät ordnungsgemäß gemäß den Anweisungen im Außenhandbuch installiert wurde.

Überprüfen Sie, ob alle Rohrleitungen gemäß den Anweisungen im Handbuch installiert, angeschlossen und isoliert wurden.

- Prüfen Sie, ob die Netzspannung übereinstimmt
- Prüfen Sie, ob Leckagen an den Rohrleitungsverbindungen vorhanden sind
- Prüfen Sie die Stromanschlüsse für Innen- & Außengeräte korrekt sind
- Prüfen Sie, ob die Seriennummern der Terminals übereinstimmen
- Prüfen, ob der Einbauort den Anforderungen entspricht
- Prüfen, ob zu viel Rauschen vorhanden ist
- Prüfen Sie, ob die Anschlussleitung befestigt ist
- Prüfen Sie, ob die Anschlüsse für die Schläuche wärmeisoliert sind
- Prüfen Sie, ob das Wasser nach außen abläuft
- Prüfen Sie, ob die Innengeräte richtig positioniert sind

Testlauf-Methode

Bitten Sie das Montageteam, einen Probelauf durchzuführen. Führen Sie die Testverfahren gemäß dem Handbuch durch und prüfen Sie, ob der Temperatur-Controller ordnungsgemäß funktioniert.

Wenn Das Gerät aufgrund der Raumtemperatur nicht startet, können Sie folgende Maßnahmen ergreifen, um einen Zwangslauf durchzuführen. Diese Funktion ist bei dem Modell mit Fernbedienung nicht vorgesehen.

Stellen Sie den verdrahteten Controller auf den Kühl-/Heizmodus ein, drücken Sie die Taste 'ON/OFF' 5 Sekunden lang, um den erzwungenen Kühl-/Heizmodus zu beginnen. Drücken Sie die 'AN/AUS'-Taste erneut, um den erzwungenen Lauf zu beenden und den Betrieb des Klimageräts zu stoppen.

Störungsbehebung

Wenn ein Fehler auftritt, notieren Sie den Fehlercode auf der verdrahteten Steuerung oder die Blinkzeiten der LED5 auf der Platine des Innengeräts, und suchen Sie die Fehler wie in der folgenden Tabelle gezeigt, um den Fehler zu beheben.

Störung des Innengeräts

Fehler-Code	Anzahl Aufleuchten der LED5	Fehlerhafter Inhalt
01	1	Umgebungssensor TA
02	2	Gasrohrsensoren TC1
03	3	Flüssigkeitsrohrsensoren TC2
04	4	Wärmequellen-Sensor
05	5	EEPROM
06	6	Comm-Fehler mit Außengerät
07	7	Comm Error mit Controller
08	8	Störung der Entwässerung
09	9	Wiederholte Adresse
12	12	50-Hz-Nulldurchgang
14	14	Gleichstrom-Motor
18	18	BS Kälberbox oder 4WV Reverse
20	20	Fehler vom Außengerät

Umzug und Entsorgung des Klimageräts

- Wenn Sie das Klimagerät bei einem Umzug aus- und wieder einbauen möchten, wenden Sie sich bitte an Ihren Händler, um technische Unterstützung zu erhalten.
- In der Zusammensetzung des Klimageräts beträgt der Anteil von Blei, Quecksilber, sechswertigem Chrom, polybromierten Biphenylen und polybromierten Diphenylethern nicht mehr als 0,1 % (Massenanteil) und Cadmium nicht mehr als 0,01 % (Massenanteil).
- Bitte recyceln Sie das Kältemittel, bevor Sie das Klimagerät entsorgen, bewegen, einstellen und reparieren; die Entsorgung sollte von einem qualifizierten Unternehmen durchgeführt werden.

Informationen gemäß Richtlinie 2006/42/EG	
(Name des Herstellers)	Carrier SCS
(Adresse, ville, pays)	Route de Thil - 01120 Montluel – France



Turn to the experts

Der Hersteller behält sich das Recht vor, Produktspezifikationen ohne Vorankündigung zu ändern.



Turn to the experts



Mural

Manual del Propietario - Instalación

NOMBRE DE MODELO

40VK005~030S-7S2QEE

No. 0150545630

Edición: 2021-04

Traducción de las instrucciones originales.





Turn to the experts

Manual de Instalación y Operación de la Unidad Interior

40VK005S-7S2QEE

40VK007S-7S2QEE

40VK009S-7S2QEE

40VK012S-7S2QEE

40VK016S-7S2QEE

40VK018S-7S2QEE

40VK024S-7S2QEE

40VK028S-7S2QEE

40VK030S-7S2QEE

Español

- Por favor, lea este manual detenidamente antes de usar el producto
- Guarde este manual de operación para referencia futura. Traducción de las instrucciones originales

CONTENIDO

Piezas y Funciones.....	1
Seguridad.....	2\
Funcionamiento de emergencia y prueba de funcionamiento.....	6
Mantenimiento.....	7
Comprobación de fallas.....	9
Procedimiento de instalación.....	10
Cableado eléctrico.....	17
Prueba de funcionamiento.....	23
Códigos de fallas.....	24
Retirar y descartar el aire acondicionado.....	25

Piezas y Funciones

Unidade Interior

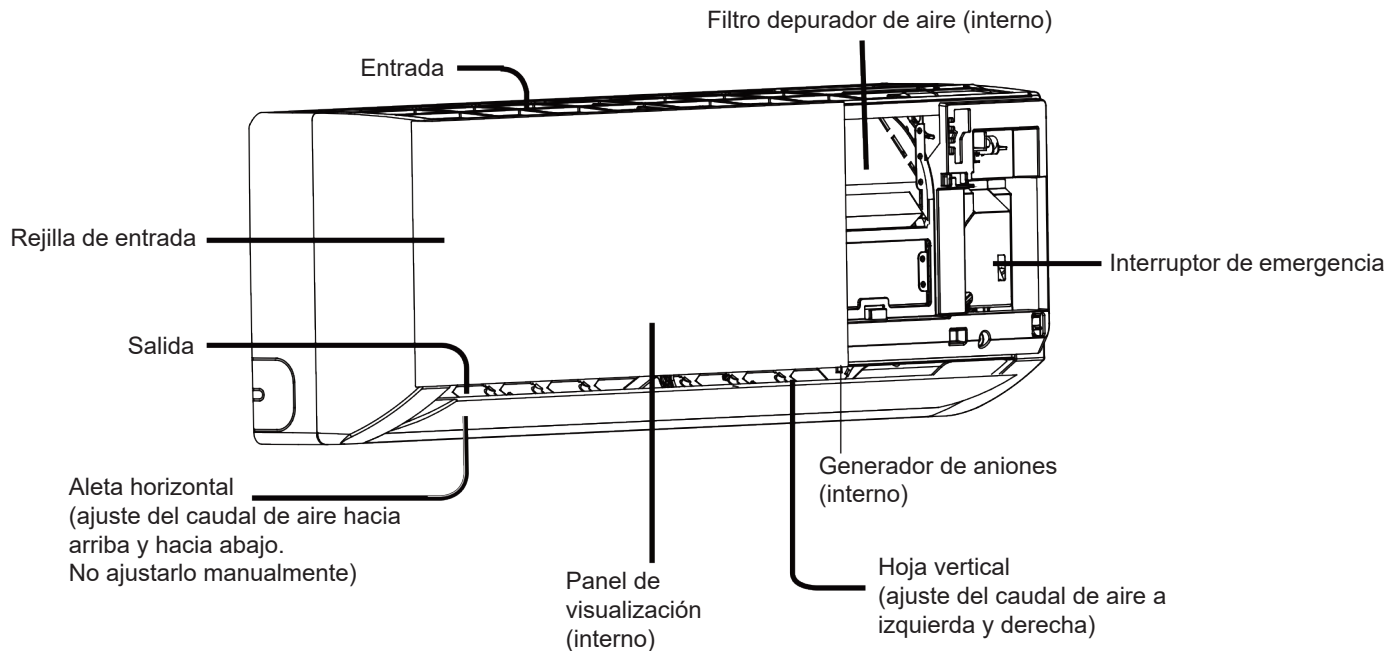

<p>Panel de visualización</p> <p>① Orificio receptor de señal</p> <p>② Visualización temp ambiente</p> <p>Al recibir la señal de control remoto, muestra la temperatura configurada.</p>	<p>③ Visualización "Refrigeración":</p> <p>④ visualización CALEFACCIÓN</p> <p>⑤ visualización SALUD</p> <p>⑥ visualización SECO</p>	
<p>Panel de visualización B</p> <p>① Receptor de señal remota</p> <p>(A) se genera un pitido de sonido cuando se recibe la señal del controlador remoto.</p> <p>② Indicador de alimentación (Se enciende cuando la unidad se pone en marcha).</p> <p>③ Indicador en modo temporizador (Se enciende al seleccionar el funcionamiento del temporizador).</p> <p>④ Indicador modo de funcionamiento (se enciende cuando el compresor se pone en marcha).</p> <p>⑤ Visualización temp. ambiente.</p> <p>Al recibir la señal de control remoto, muestra la temperatura configurada</p>		
<p>Panel de visualización C</p> <p>① Receptor de señal</p> <p>② Visualización TEMPORIZADOR ON/OFF</p> <p>Visualización TEMPORIZADOR ON ↔ OFF</p> <p>Visualización DORMIR</p> <p>③ Visualización configuración temp.</p> <p>④ Indicador modo de funcionamiento</p> <p>(Luz blanca para modo REFRIGERACIÓN / SECO / CALEFACCIÓN.</p> <p>Luz verde para función salud)</p>		

La rejilla de entrada y el panel de visualización puede variar respecto a los mostrados en el manual dependiendo del producto adquirido.

- Si transfiere el aire acondicionado a un nuevo usuario, también debe entregar este manual al usuario, junto con el aire acondicionado.
- Antes de la instalación, asegúrese de leer las consideraciones de seguridad incluidas en este manual para una instalación adecuada.
- Las consideraciones de seguridad indicadas a continuación se categorizan bajo dos secciones, '⚠ Advertencias' y '⚠ Atención'. Las circunstancias concernientes a accidentes graves a causa de una instalación incorrecta, que podría producir lesiones graves o la muerte, se enumeran en la sección '⚠ Advertencias'. No obstante, aquellas enumeradas en la sección '⚠ Atención' también podrían ser causa de accidentes graves. Por lo general, ambas secciones contienen consideraciones importantes sobre seguridad que debería cumplir estrictamente.
- Después de la instalación, lleve a cabo una prueba de funcionamiento para asegurar que todo esté en condiciones de funcionamiento correcto. Luego, haga funcionar y mantenga el aire acondicionado según las indicaciones del manual de usuario. El manual de usuario debe ser entregado al usuario para que este lo guarde.

⚠ Advertencias















- Una instalación incorrecta puede producir pérdidas de agua, descargas eléctricas o incendios. Por tanto, póngase en contacto con un instalador profesional para tareas de instalación, reparación y servicio.
- La instalación debe ser llevada a cabo correctamente conforme a las instrucciones de este manual. Una instalación incorrecta puede producir pérdidas de agua, descargas eléctricas o incendios.
- Por favor, asegúrese de instalar el aire acondicionado en superficies que puedan soportar el peso del aparato. El aire acondicionado no debe ser instalado sobre rejillas, como mallas metálicas a prueba de robos. La instalación en lugares con insuficiente fuerza de soporte podría resultar en la caída de la máquina, y provocar lesiones.
- La instalación ha de tener un soporte lo suficientemente sólido como para soportar tifones y terremotos. El incumplimiento de los requisitos de instalación puede ser causa de accidentes.
- El cableado debe ser conforme a los códigos y estándares aplicables. Asegurarse que las conexiones de terminales sean seguras. Las conexiones mal hechas pueden provocar descargas eléctricas o incendios.
- Debe mantenerse la forma correcta del cableado no permitiéndose la forma en relieve. El cableado debe conectarse correctamente evitando que la tapa y la placa de la caja eléctrica pince el cableado. Una instalación incorrecta puede ser causa de calentamiento del sistema o incendios.
- Al colocar o reinstalar el aire acondicionado, no dejar que entre aire en el sistema del ciclo de refrigeración. La entrada de aire dentro del sistema podría agrietar el aparato o producir lesiones debido a la presión excesivamente alta del sistema del ciclo de refrigeración.
- Durante la instalación use siempre piezas de repuesto y piezas específicas recomendadas para evitar pérdidas de agua, descargas eléctricas, incendios o pérdidas de refrigerante.
- Para prevenir la entrada de gases nocivos en la sala, no drenar el agua de la tubería de drenaje dentro de una tubería de aguas residuales que pueda contener gases nocivos, como anhídrido sulfuroso.
- No instalar el aire acondicionado donde pueda haber pérdidas de gases inflamables, que puedan producir incendios.
- La tubería de drenaje debe ser instalada conforme a las instrucciones de este manual para asegurar un buen drenaje. Además, la tubería debe tener un aislamiento adecuado para evitar la condensación. El incorrecto tendido de las tuberías de drenaje puede ser causa de pérdidas de agua,
- La tubería de gas refrigerante y la tubería de líquido refrigerante deben tener un aislamiento adecuado para evitar la condensación. Un aislamiento térmico inadecuado puede ser causa de goteo de agua condensada, produciendo daños a causa de agua.

Seguridad

⚠ PRECAUCIÓN

- El aire acondicionado debe tener una adecuada conexión de toma a tierra. Pueden producirse descargas eléctricas si el aire acondicionado no tiene conexión de toma a tierra o la conexión de toma a tierra es inadecuada. El cable a tierra no debe conectarse a las conexiones de la tubería de gas, de la tubería de agua, pararrayos o teléfono.
- Debe instalar un disyuntor contra pérdidas de corriente. Si no lo hace, pueden producirse accidentes a causa de descargas eléctricas.
- Debe abrir la alimentación eléctrica del aire acondicionado para comprobar que no hayan pérdidas de corriente.
- Si el orificio de drenaje está bloqueado, el filtro se ensucia o se producen cambios en la velocidad del caudal de aire, puede producirse un goteo de agua condensada o salpicaduras de agua.

⚠ Atención

Avisos durante la operación	<ul style="list-style-type: none"> • Está prohibido colocar aparatos calefactores debajo de unidades de interior; hacerlo puede afectar el funcionamiento de las mismas.  	<ul style="list-style-type: none"> • Cerrar la ventana para evitar la entrada de aire del exterior. Puede cerrar las cortinas o las persianas para evitar la luz del sol. 
	<ul style="list-style-type: none"> • No debe instalar aparatos inflamables en lugares donde el aire del aire acondicionado pueda entrar en contacto directo con tales aparatos.  	<ul style="list-style-type: none"> • Pare la unidad y cierre el interruptor manual cuando limpie la unidad. 
	<ul style="list-style-type: none"> • Evitar poner plantas o dejar que animales queden expuestos a la ruta directa de la brisa producida por el aire acondicionado; hacerlo podría dañarlos.  	<ul style="list-style-type: none"> • Durante el funcionamiento de la unidad de control, no cerrar el interruptor manual de alimentación, puede usar el controlador. Para evitar daños, no presionar la zona de cristal líquido del controlador. 
	<ul style="list-style-type: none"> • No se puede usar el aire acondicionado para la preservación de alimentos, animales, instrumentos de precisión, obras de arte, entre otros, puesto que pueden producirse daños.  	<ul style="list-style-type: none"> • La limpieza de la unidad con agua puede causar descargas eléctricas. 
	<ul style="list-style-type: none"> • Usar un fusible de capacidad adecuada.  	<ul style="list-style-type: none"> • No dejar sprays inflamables cerca del aire acondicionado. 
	<ul style="list-style-type: none"> • Descongelación durante calefacción. Para mejorar el efecto calefactor, la unidad exterior se descongelará automáticamente en caso que aparezca escarcha en la unidad exterior durante el ciclo de calefacción (aproximadamente 2-10 min). Durante la descongelación, el ventilador de la unidad interior funciona a baja velocidad o se para mientras que el ventilador de la unidad interior no esté en funcionamiento.  	<ul style="list-style-type: none"> • No rociar el aire acondicionado con sprays inflamables, que puedan causar incendios. 
	<ul style="list-style-type: none"> • Para evitar descargas eléctricas, no tocar el interruptor con las manos húmedas.  	<ul style="list-style-type: none"> • Parar la rotación del ventilador. La unidad que deja de funcionar activará el ventilador durante un ciclo de 2-8 min cada 30-60 minutos para proteger la unidad mientras la unidad interior esté funcionando. 
		<ul style="list-style-type: none"> • Este aparato no ha sido diseñado para ser usado por personas (incluidos niños) con discapacidades físicas, sensoriales o mentales, o carentes de experiencia y conocimientos, a no ser que estén supervisadas o hayan recibido instrucciones relativas al uso del aparato por parte de la persona a cargo de su seguridad. 

Funcionamiento de emergencia y prueba de funcionamiento



Funcionamiento de emergencia y prueba de funcionamiento:

- El funcionamiento de emergencia ayudará a que el aire acondicionado funcione automáticamente si no tiene el control remoto o no le funciona.
- Se recomienda hacer una prueba de funcionamiento si la temperatura ambiente es inferior a 16° C, pero no bajo condiciones normales.

Funcionamiento de emergencia

- Únicamente se recomienda si no tiene el control remoto o está dañado. Encendido. Después de abrir el interruptor de funcionamiento de emergencia, podrá oír un tono de advertencia, que indica el inicio del funcionamiento de emergencia.
- El aire acondicionado funciona automáticamente conforme a los modos de funcionamiento indicados debajo:

Ajustar Temp	Velocidad de aire	Modo de funcionamiento
24°c	auto	auto

No se puede cambiar el ajuste de temperatura y de la velocidad del aire en modo de funcionamiento de emergencia. Mientras tanto, la deshumidificación y la sincronización de funcionamiento no puede operar simultáneamente.

- Apagado (cancelación del funcionamiento de emergencia)
Todas las luces de indicación del aire acondicionado se apagan después de presionar el interruptor de funcionamiento de emergencia y de que suene el tono de advertencia.
- Cancelación del funcionamiento de emergencia con el controlador remoto.
Se oye el tono de advertencia después de presionar el botón ON/OFF del controlador remoto. El aire acondicionado funciona de acuerdo a la indicación del estado de funcionamiento en el controlador remoto

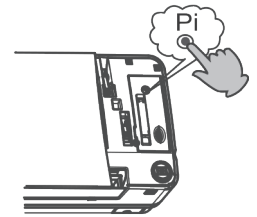

Prueba de funcionamiento

Se recomienda si la temperatura ambiente es inferior a 16° C, pero no bajo condiciones normales.

- Encendido
Presionar durante 5 segundos hasta que se oiga 2 tonos de advertencia y luego soltar el dedo para comenzar la prueba de funcionamiento. El aire acondicionado funciona a alta velocidad de aire. La prueba de funcionamiento dura 30 minutos antes de que el aire acondicionado se pare automáticamente.
- Apagado (cancelación de la prueba de funcionamiento)
Después de presionar el interruptor de prueba de funcionamiento se oyen tonos de advertencia. Cancelación de la prueba de funcionamiento con el controlador remoto.
- Cancelar la operación de prueba con el mando a distancia
Se oye el tono de advertencia después de presionar el interruptor del controlador remoto. El aire acondicionado funciona de acuerdo a la indicación del controlador remoto.

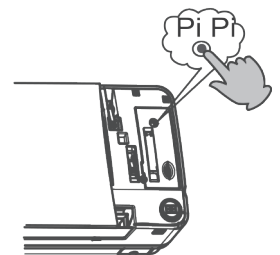

Mantenimiento

*Solo puede limpiar el aire acondicionado cuando lo haya apagado y esté desconectado de la fuente de alimentación, o se pueden producir descargas eléctricas y lesiones.

Limpeza del puerto de salida de aire y de la carcasa:

⚠ Atención

- No usar gasolina, bencina, disolventes, abrillantadores, o insecticida líquido para limpiar. No limpiar con agua caliente por encima de 50°C para evitar que pierdan consistencia o se deformen.
- Secar con un paño suave y seco.
- Si no puede eliminar el polvo se recomienda usar agua o un limpiador neutro seco. Puede desmontar el deflector de aire para limpiar (como se indica debajo).

Limpeza del filtro

- **Limpeza**
Limpiar el filtro de aire con una aspiradora o agua para eliminar el polvo. Si tiene demasiado polvo, usar el ventilador o rociar la rejilla de entrada de aire directamente con detergente especial de cocina y, luego, limpiar con agua después de 10 minutos.

(A) eliminar el polvo con una aspiradora.

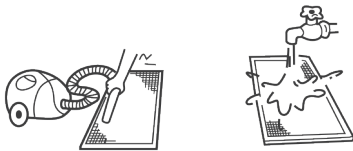

(B) en caso de polvo excesivo, usar un cepillo blando y un detergente suave para limpiar.

(C) Dejar que el filtro se seque completamente antes de volver a instalarlo.

⚠ Atención

- No limpiar con agua caliente por encima de 50°C para evitar que el filtro pierda consistencia o se deforme.
- No secar usando una llama, o el filtro puede quemarse.

Comprobación de fallas



Por favor, compruebe lo siguiente antes de solicitar un servicio de reparación:

	Síntomas	Causas
Problemas durante el funcionamiento normal	<ul style="list-style-type: none"> Ruido de flujo de agua 	Puede oírse el ruido de flujo de agua durante el encendido del aparato, durante el funcionamiento del aparato o inmediatamente después de la parada del aparato. Durante los 2-3 primeros minutos de funcionamiento este ruido puede ser incluso más alto, debido al flujo de refrigerante o al drenaje del agua condensada.
	<ul style="list-style-type: none"> Chasquido de algo que se quiebra 	Durante el funcionamiento, el aire acondicionado puede sonar como si hubiera un chasquido de algo que se quiebra, causado por cambios de temperatura o una ligera dilatación del intercambiador de calor.
	<ul style="list-style-type: none"> Mal olor en la salida de aire 	El mal olor puede estar causado por las paredes, alfombras, mobiliario, ropa, humo de cigarrillo y productos cosméticos, olores que se adhieren al aparato.
	<ul style="list-style-type: none"> Parpadeo del indicador de funcionamiento 	Cuando encienda la unidad de nuevo, después de un corte de alimentación eléctrica, encienda el interruptor manual y el indicador de funcionamiento parpadeará.
	<ul style="list-style-type: none"> Esperando indicación 	Esto sucede cuando la unidad tiene una falla en el funcionamiento de la refrigeración mientras que otras unidades de interior están en modo calefacción. Cuando el operario configura la unidad a modo refrigeración o modo calefacción y el funcionamiento es opuesto a la configuración, se muestra la indicación de en espera.
	<ul style="list-style-type: none"> Ruido cuando se apaga la unidad interior; u ocurrencia de vapor blanco o aire frío 	Para evitar que el aceite y el refrigerante interfieran en el apagado de las unidades de interior, el refrigerante fluye durante un breve periodo y se produce el ruido de flujo de refrigerante. De otro modo, cuando la unidad está en funcionamiento en modo calefacción, puede producirse vapor blanco; durante el funcionamiento en modo refrigeración puede aparecer aire frío.
	<ul style="list-style-type: none"> Ruido de clic cuando se enciende el aire acondicionado 	El ruido se produce durante el restablecimiento de la válvula de expansión cuando se enciende el aire acondicionado.
	<ul style="list-style-type: none"> Encendido o parada automática 	Comprobar si la unidad está en estado de Temporizador-ON y Temporizador-OFF.
Por favor, volver a comprobar	<ul style="list-style-type: none"> Fallo de funcionamiento 	Comprobar que no hay un corte de alimentación eléctrica. Comprobar que el interruptor manual de encendido no esté cerrado. Comprobar que el fusible de alimentación y el disyuntor no estén desconectados. Comprobar que la unidad de protección esté funcionando. Comprobar que las funciones de refrigeración y de calefacción no se hayan seleccionado simultáneamente, con indicación de en espera en el control de línea.
	<ul style="list-style-type: none"> Malos resultados de la refrigeración y la calefacción 	Comprobar que los puertos de entrada y de salida de aire de las unidades de exterior no estén bloqueados. Comprobar que la puerta y las ventanas no estén abiertas. Comprobar que la pantalla de filtrado del filtro de aire no esté bloqueada con residuos o polvo. Comprobar que el ajuste de cantidad de aire esté en aire bajo. Comprobar que el ajuste de funcionamiento esté en estado de funcionamiento de ventilador. Comprobar que el ajuste de temperatura sea el apropiado.

Bajo las siguientes circunstancias, parar inmediatamente el funcionamiento de la unidad, desconectar el interruptor de alimentación manual y ponerse en contacto con el personal de servicio técnico:

- Si los botones se accionan inflexiblemente;
- Si el fusible y el disyuntor se han quemado
- Si el refrigerante contiene elementos extraños y agua
- Si se producen otras condiciones anormales.

Procedimiento de instalación

Por favor, usar herramientas estándar para los requisitos de instalación.

El embalaje incluye los accesorios estándar de las unidades de esta serie; preparar otros accesorios conforme a los requisitos de instalación locales de nuestra empresa.

1. Elegir una adecuada posición de instalación. Las unidades de interior deben instalarse en lugares donde haya una ventilación uniforme. Debe evitar los lugares siguientes.
 - * Lugares con una alta salinidad (playa), con gases altamente sulfurosos (como zonas de fuentes termales donde las tuberías de cobre y las soldaduras blandas pueden corroerse fácilmente), con mucho aceite (incluido aceite mecánico) y vapor; lugares donde se use frecuentemente sustancias orgánicas disolventes; lugares donde la maquinaria genere ondas electromagnéticas de alta frecuencia (anormalidades en el sistema de control); lugares de alta humedad, como cerca de puertas y de ventanas (fácil formación de rocío); y lugares donde se use frecuentemente rociadores especiales.

Unidades de interior

- (1) La distancia entre el puerto de salida de aire y el suelo no debe ser mayor que 2.7 m. La distancia a la calle no debe ser inferior a 2.5 m.
 - (2) Seleccionar lugares apropiados para la instalación donde la salida de aire pueda circular por toda la casa y procurar ubicaciones adecuadas para la conexión de tuberías y líneas así como la tubería de drenaje al exterior.
 - (3) La construcción del techo ha de ser lo suficientemente sólida para sostener el peso de la unidad.
 - (4) Se recomienda mantener la tubería de conexión entre unidades de exterior y de interior y la tubería de drenaje lo más corta posible.
 - (5) Si fuera necesario, leer las instrucciones de instalación de unidades de exterior para llenar la cantidad regulada de refrigerante.
 - (6) Los Aparatos eléctricos como televisores, instrumentos, dispositivos, obras de arte, piano, equipos inalámbricos y otros objetos valiosos no deben situarse debajo de la unidad interior y a más de 1 metro de distancia de lámparas para evitar que caiga condensación sobre los mismos y los dañe.
2. Después de elegir el lugar de instalación puede adoptar los pasos siguientes:

Hacer un orificio en la pared y poner la tubería de conexión y la conexión roscada en el PVC, comprada en una tienda local. Con una ligera inclinación descendente hacia el exterior, debe mantenerse un gradiente de 1/100 como mínimo antes de hacer el orificio. Comprobar que no haya tuberías o barras de acero en la parte trasera del orificio. Hacer el agujero en un sitio donde no haya cables o tuberías.

3. Diagrama de instalación de unidades de interior:

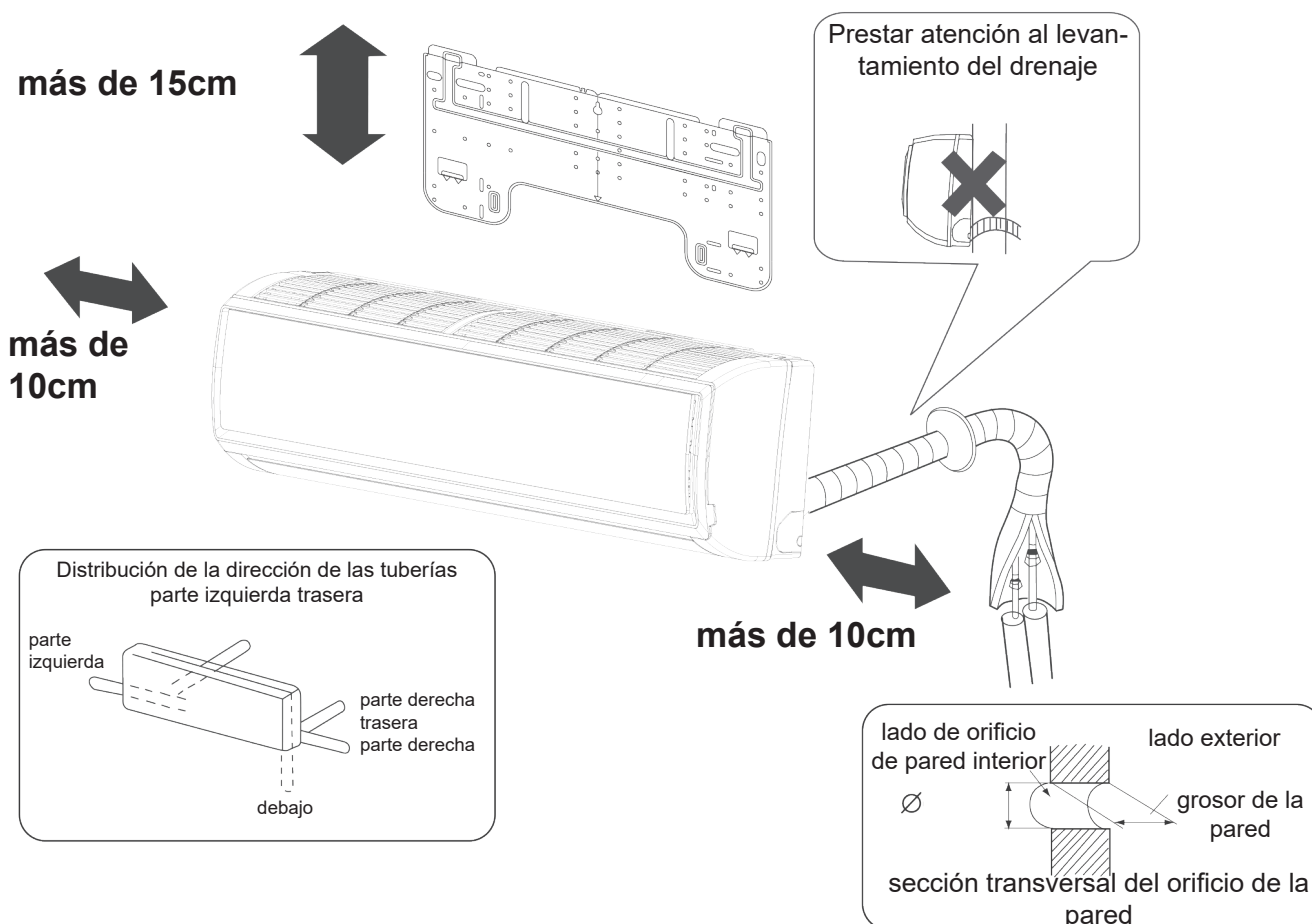

- (1) Colocación de la abrazadera de pared y localización de orificios en la pared
Fijar la abrazadera de acuerdo a la ubicación de la instalación y el tendido de tuberías de la unidad interior (consultar el diagrama de instalación). Debe hacer la instalación debajo de la viga transversal o en la pared lisa cerca de la columna. Primero, fijar la almohadilla con un clavo de acero en la pared. Soltar un hilo con un perno a través del centro de la almohadilla o usar un nivel para determinar el nivel. Luego, fijar con un clavo de acero y medir la posición del orificio A de la pared.
- (2) Taladrar orificio y montar el aro de protección
Taladrar un orificio de 60mm de diámetro con una ligera inclinación hacia abajo hacia el exterior, montar el aro de protección y sellarlo con yeso o masilla después de finalizar la instalación.
- (3) Distribución del cableado de la unidad interior
Distribuir el tendido de la tubería de conexión, la tubería de drenaje, la línea de conexión, la línea de señal y la tubería de aire de acuerdo a las ubicaciones de su unidad interior con la manguera de drenaje más baja y la línea de conexión más alta. Materiales para el aislamiento térmico.

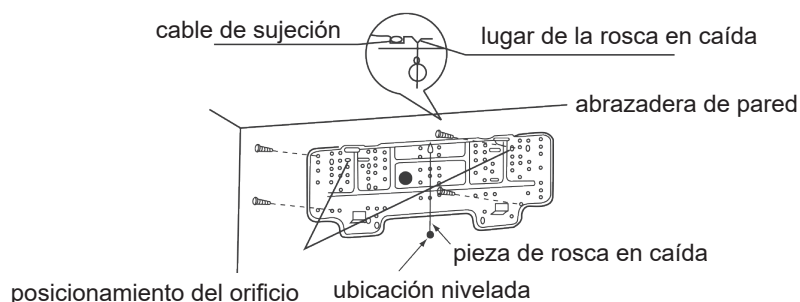

Procedimiento de instalación

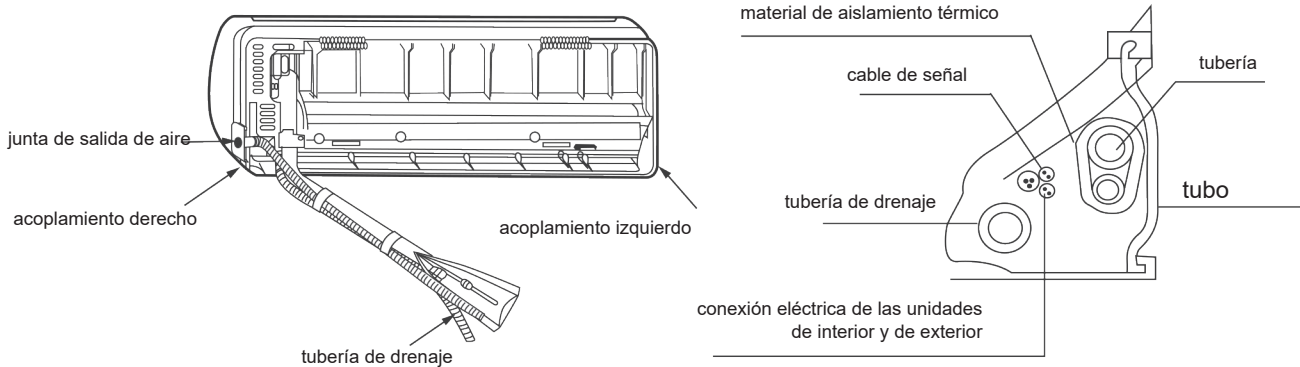

- (4) Pasar las tuberías de conexión (tubería de líquido y tubería de gas) a través del orificio de la pared, o conectar las tuberías y el cableado de la unidad interior, y luego pasar las tuberías de conexión y la línea de conexión a través de la pared interna

Fijación de la placa de montaje y posicionamiento del orificio de la pared

Cuando se fija primero la placa de montaje

1. En función de las vigas o dinteles próximos, nivelar meticulosamente la placa a ser fijada contra el muro, luego sujetar la placa provisionalmente con un clavo de acero.
2. Volver a comprobar el nivelado de la placa, colgando un hilo con un peso atado desde la parte superior central de la placa, luego sujetar la placa con el clavo de acero.
3. Determinar la posición del orificio A usando una cinta de medición.

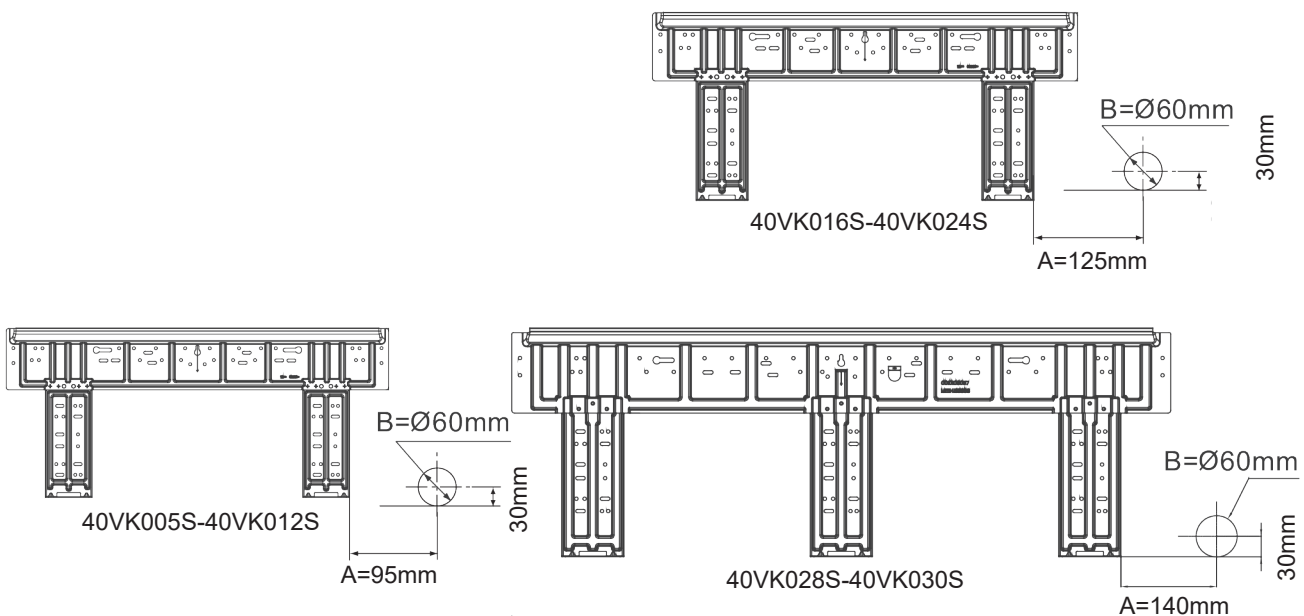

Antes de instalar la máquina, prestar atención a los puntos siguientes:

1. Quitar los bloques amortiguadores de los ángulos de la derecha e izquierda, tal como se muestra en la ilustración siguiente.

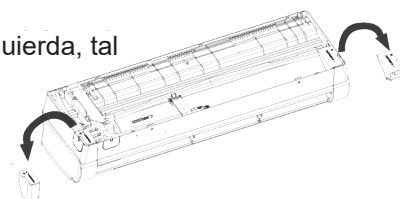

2. Extraer los 2 empaques debajo del ventilador de caudal transversal (40VK016S-40VK024S).
3. Limpiar la rebaba para evitar que el cable de alimentación se raye

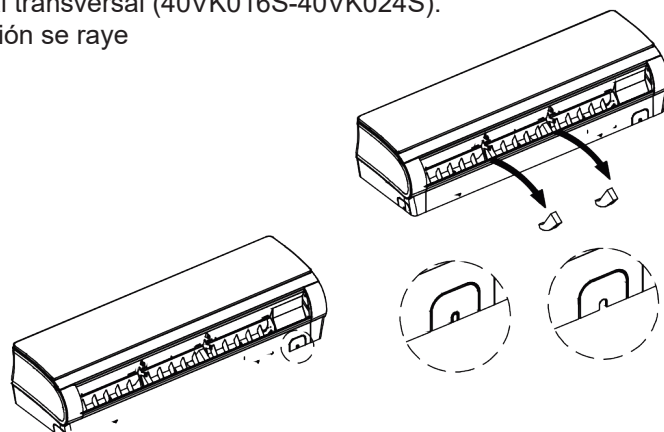

Longitud y diferencia de altura permisible de las tuberías

Por favor, consulte el manual adjunto para unidades de exterior.

Materiales y especificaciones de las tuberías

Modelo		40VK005S-40VK009S	40VK012S-40VK018S	40VK024S-40VK030S
Tamaño de las tuberías (mm)	Tubería de gas	9.52	12.7	15.88
	Tubería de líquido	6.35	6.35	9.52
Material de las tuberías	Tubería de cobre fosforoso (TP2) para aire acondicionado			

Cantidad de llenado de refrigerante

Añadir refrigerante según las instrucciones de instalación de unidades de exterior. Pueden producirse fallas en el compresor a causa de un llenado excesivo o insuficiente de refrigerante. Consultar el manual de la unidad exterior para los procedimientos de evacuación adicional y prueba de presión anterior al funcionamiento del sistema.

Procedimientos de conexión de las tuberías de refrigerante

- Hacer una conexión abocardada para conectar todas las tuberías de refrigerante.
- Debe usar llaves dobles para conectar las tuberías de la unidad interior.
- Consultar la tabla de la derecha para los valores de torque.

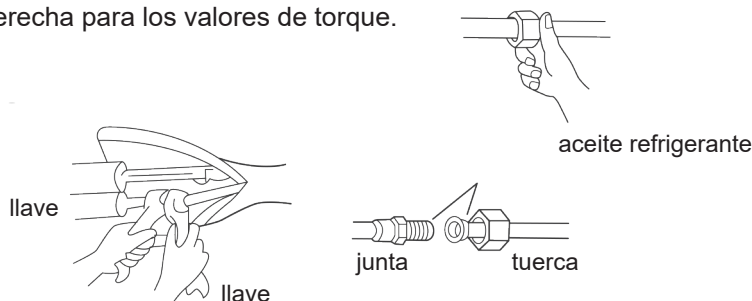

Díámetro externo de las tuberías (mm)	Torque de montaje (N-m)	Aumentar el torque (N-m)
6.35	11,8(1,2kgf-m)	13,7(1,4kgf-m)
9.52	24,5(2,5kgf-m)	29,4(3,0kgf-m)
12.70	49,0(5,0kgf-m)	53,9(5,5kgf-m)
15.88	78,4(8,0kgf-m)	98,0(10,0kgf-m)
19.05	98,0(10,0kgf-m)	117,7(12,0kgf-m)

Procedimiento de instalación

Corte y alargado

Si la tubería es demasiado larga o la apertura de la conexión abocardada está rota el personal de instalación deberá cortar o alargar las tuberías conforme al criterio de funcionamiento.

Presión de vacío

Hacer vacío desde la válvula de retención de las unidades de exterior con una bomba de vacío. No se permite usar el refrigerante sellado en una máquina de interior para hacer vacío.

Abrir todas las válvulas

Abrir todas las válvulas de las unidades de exterior. (NB: la válvula de retención de aceite debe estar cerrada completamente cuando está conectada a la unidad principal).

Comprobar pérdidas de aire

Comprobar que no hayan pérdidas entre la conexión y el cubreválvula con un hidrófono o espuma.

Conexión

1. Conectar terminales circulares:

El método de conexión de la terminal circular se muestra en la Ilust. Extraer el tornillo, conectarlo al borne después de insertarlo a través del anillo al extremo del conductor y apretarlo.

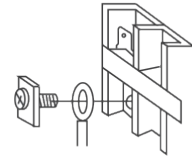

Conectar terminales circulares:

2. Conectar terminales directas:

El método de conexión de terminales circulares se muestra en la Ilust. Aflojar el tornillo antes de insertar el cable de conexión en el borne, apretar el tornillo y comprobar que esté bien conectado tirando del cable suavemente.

3. Presionar la línea de conexión:

Después de completar la línea de conexión, presionar la línea de conexión con abrazaderas de cable que sujeten la camisa de protección de la línea de conexión.

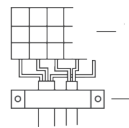

aplicación correcta de presión

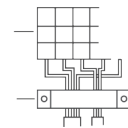

aplicación incorrecta de presión

Instalación y desmantelamiento de la unidad interior

1. Instalación

Para instalar máquinas de esta serie, primero fijar la base de sujeción de pared; colgar la máquina en el gancho; empujarlo hacia la base de sujeción a la pared hasta que oiga el sonido 'pa' 'pa'. En este momento, las bisagras de la unidad interior se habrán enganchado a la base de sujeción a la pared, tal como se muestra en la Ilus. 1 con líneas de puntos.

2. Desmantelamiento

Para desmontar máquinas de esta serie, empuje las bisagras de la base de la unidad interior hacia arriba para soltarlas, tal como se muestra en la Ilus. 3 y tire de la parte inferior de la unidad interior hacia afuera suavemente y luego levante la unidad hacia arriba en sentido inclinado para soltar el gancho de la parte superior de la base de sujeción a la pared, tal como se muestra en la Ilus. 3.

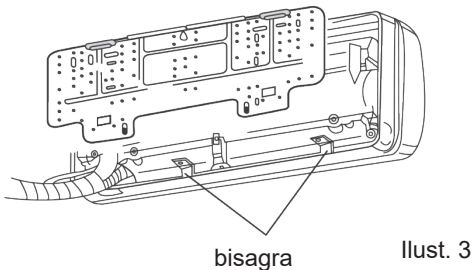
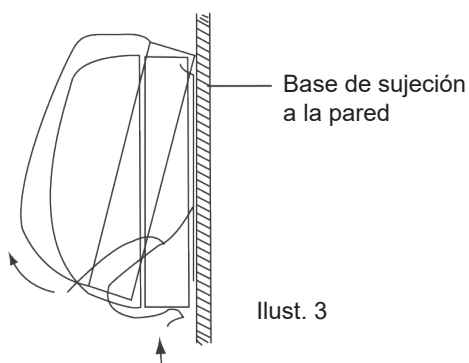
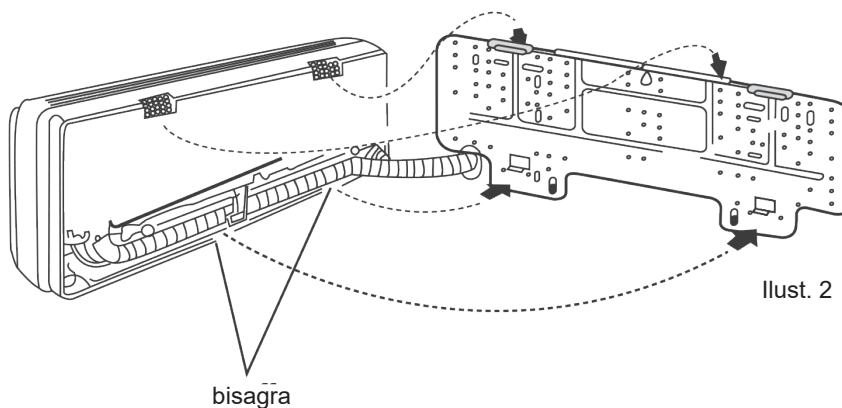
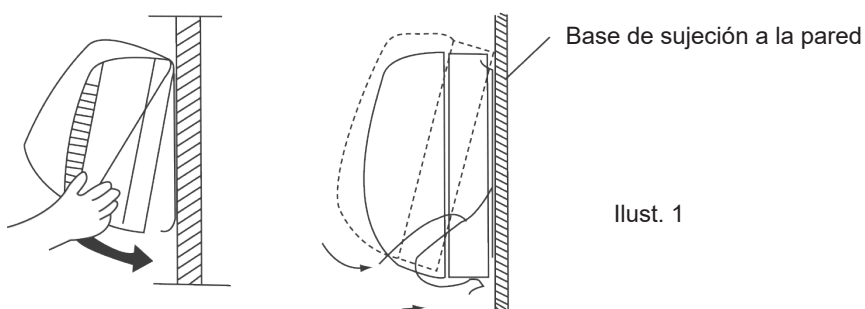

Procedimiento de instalación

Modelo	Nivel de potencia sonora (dBA)		Peso (kg)
	Refrigeración	Calefacción	
40VK005S-7S2QEE	49/46/41		10.5
40VK007S-7S2QEE	50/47/42		
40VK009S-7S2QEE	52/48/44		
40VK012S-7S2QEE	54/51/50		
40VK016S-7S2QEE	56/53/51		16.5
40VK018S-7S2QEE	57/54/52		
40VK024S-7S2QEE	58/56/54		
40VK028S-7S2QEE	60/57/53		21.5
40VK030S-7S2QEE	61/58/54		

El nivel de ruido de la máquina está por debajo de 70 dB



Diagrama de cableado de la unidad interior



Indoor Error Indicate		
Error Code	Timer Lights LED5 Flick Times	Error Content
01	1	Ambient sensor TA
02	2	Gas Pipe Sensor TC1
03	3	Liquid Pipe Sensor TC2
04	4	Heat Source Sensor
05	5	EEPROM
06	6	Comm. Error with Outdoor unit
07	7	Comm. Error With controller
08	8	Drainage malfunction
09	9	Repeated address
12	12	50Hz Zero-crossing
14	14	DC Motor
18	18	BS Valve box or 4WV Reverse
20	20	Error from outdoor unit

LED Definition	
LED1, 2	Wired controller & Indoor unit
LED3, 4	Indoor unit & Outdoor unit
LED5	Error indicate

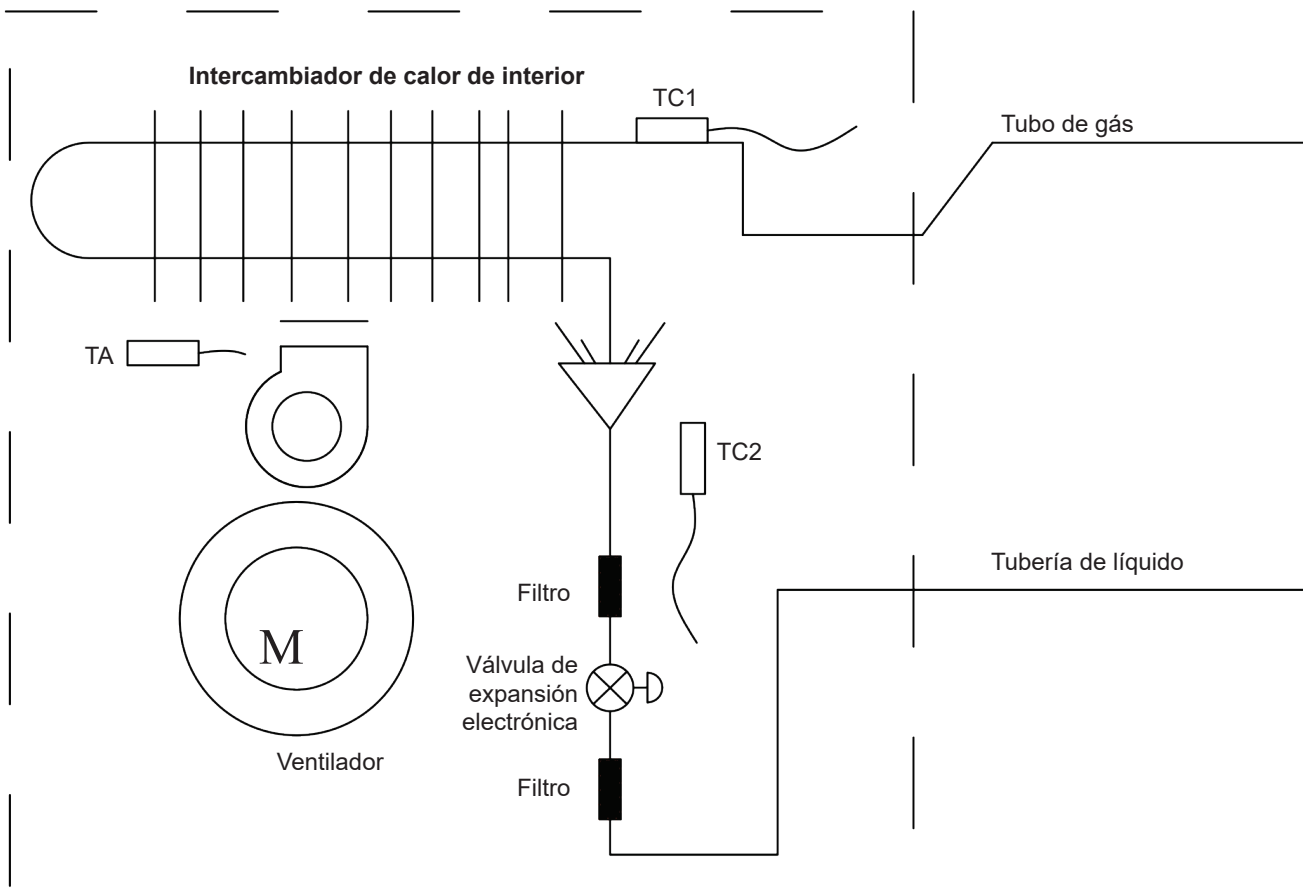
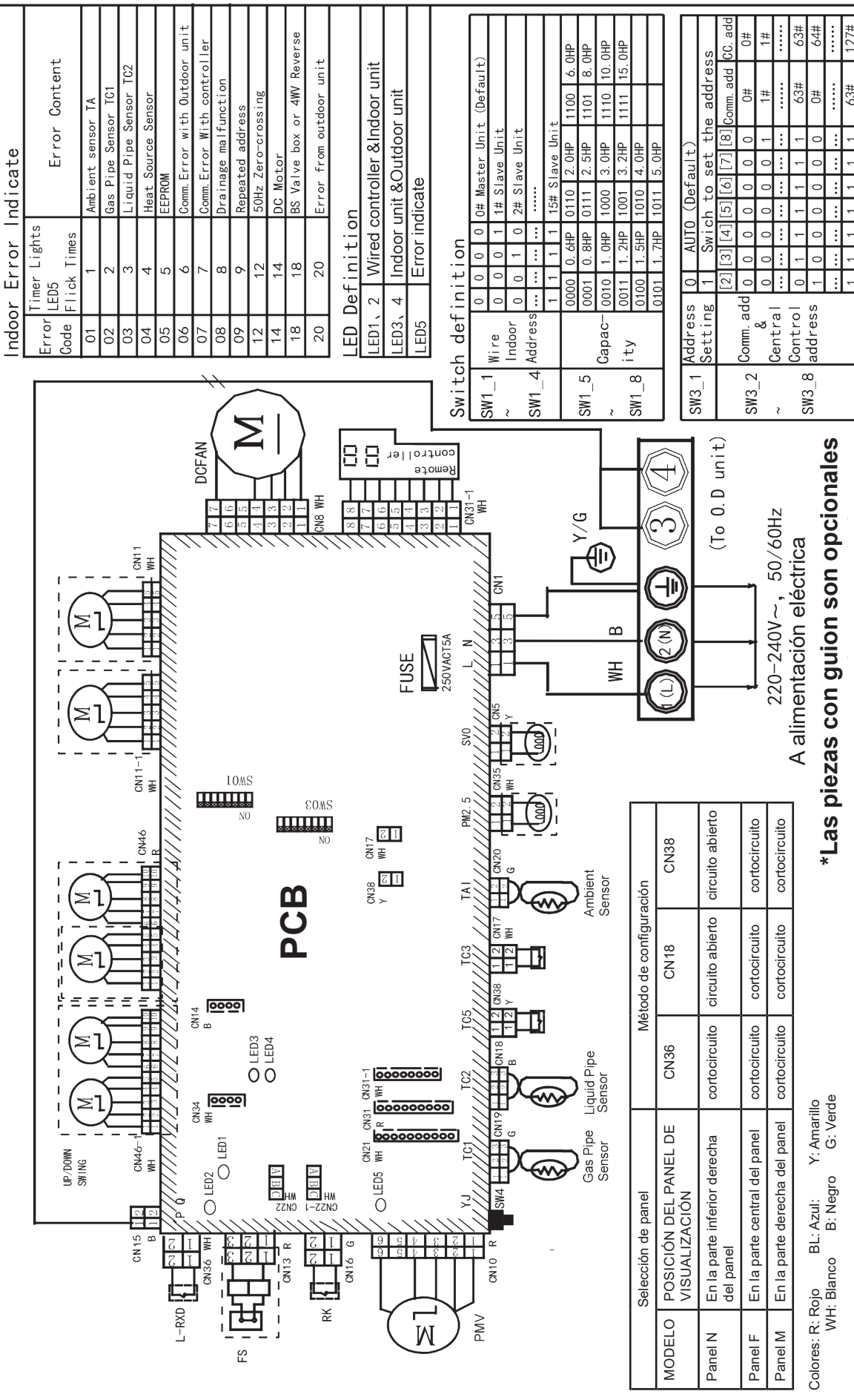
Switch definition	
SW1_1	Wire Indoor Address
SW1_4	Address
SW1_5	Capacity
SW1_8	Capacity

Address Setting	
SW3_1	Address Setting
SW3_2	Comm. add & Central Control address
SW3_8	Control address

MODELO	POSICIÓN DEL PANEL DE VISUALIZACIÓN	Método de configuración
Panel N	En la parte inferior derecha del panel	CN38
Panel F	En la parte central del panel	CN18
Panel M	En la parte derecha del panel	CN36



220-240V~, 50/60Hz
A alimentación eléctrica

Colores: R: Rojo BL: Azul Y: Amarillo
WH: Blanco B: Negro G: Verde

***Las piezas con guion son opcionales**

Procedimiento de instalación

⚠ Advertencias

- Únicamente personal capacitado debe llevar a cabo las conexiones eléctricas y éstas deben ser hechas en los circuitos principales conforme a las instrucciones de instalación. Si la capacidad de la alimentación eléctrica no es la suficiente pueden producirse descargas eléctricas e incendios. 
- Al distribuir el tendido del cableado, deben usarse cables específicos como línea principal, conforme a las normas locales de cableado. La conexión y sujeción de cables debe ser hecha competentemente se transmita a las terminales. La conexión o sujeción incorrecta de los cables puede producir quemaduras o incendios. 
- La conexión de toma a tierra debe cumplir las especificaciones. Una toma a tierra incorrecta puede producir descargas eléctricas. No conectar la línea de toma a tierra a la tubería de gas, tubería de agua, pararrayos o línea telefónica 

⚠ Atención

- Solo se puede usar cables de cobre. Debe instalar un disyuntor para pérdidas de corriente o pueden producirse descargas eléctricas.
- El cableado de la línea principal es de tipo Y. La terminal L debe conectarse al cable con corriente y la terminal N debe conectarse al cable neutro y la terminal de toma a tierra debe conectarse al cable de tierra. Para el tipo con función de calefacción eléctrica auxiliar, no debe conectar el cable con corriente el cable con corriente y el cable neutro no deben estar mal conectados, o la superficie del cuerpo calefactor eléctrico se electrificará. Si la línea de alimentación eléctrica está dañada, el servicio técnico del fabricante o del centro de servicio debe reemplazarla.
- La línea de alimentación de las unidades de interior debe instalarse conforme a las instrucciones de instalación de las unidades de interior.
- El cableado eléctrico debe estar a distancia de las secciones de alta temperatura de las tuberías para evitar la fundición de la capa de aislamiento de los cables, puesto que podría causar accidentes.
- Después de conectar el borne de la terminal, la tubería debe curvarse en con un codo en forma de U y sujetarse con un broche de sujeción.
- El tendido del cableado del controlador y de las tuberías de refrigerante puede instalarse conjuntamente.
- El mantenimiento debe llevarse a cabo mientras la alimentación esté cortada. 
- Sellar el orificio roscado con materiales de aislamiento térmico para evitar la condensación.
- Las líneas de señal y de alimentación son independientes y no pueden compartir una sola línea. [Nota: las líneas de alimentación y de señal son provistas por los usuarios. Los parámetros de las líneas de alimentación se muestran debajo: $3 \times (1.0-1.5) \text{mm}^2$; parámetros para la línea de señal: $2 \times (0.75-1.25) \text{mm}^2$ (línea blindada)]
- Previo a la entrega, la máquina está equipada con 5 líneas (1.5mm), que se usan para las conexiones entre la caja de válvulas y el sistema eléctrico de la máquina. El diagrama de circuito muestra el diagrama detallado de la conexión.
- La máquina debe estar conectada a la toma a tierra conforme a EN 60364. Comprobar periódicamente que las tuercas de presión estén bien apretadas.

Dibujo de cableado de alimentación

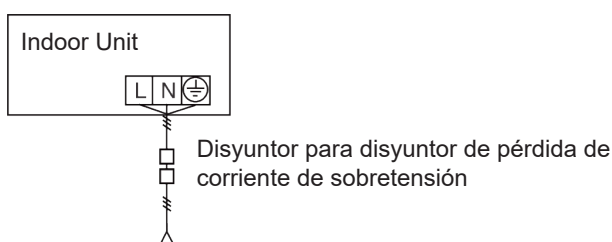

Suministro: 1PH, 220-240V~, 50/60Hz

- Las unidades de interior y de exterior deben estar conectadas a la fuente de alimentación separadamente. Las unidades de interior pueden compartir una única fuente de alimentación eléctrica, pero debe calcularse su capacidad y especificaciones. Las unidades de interior y de exterior deben estar equipadas con disyuntor contra pérdida de corriente y contra sobretensión.

Dibujo de cableado de señal

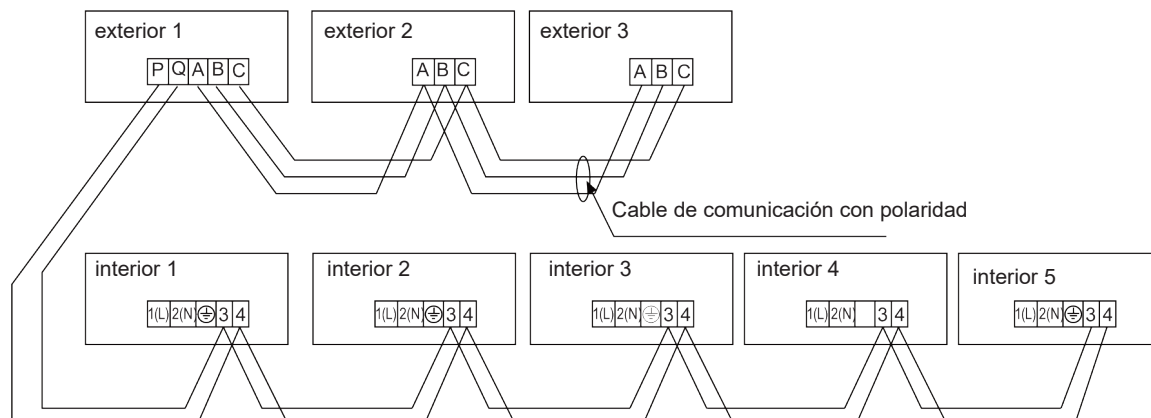

Cableado de la línea de alimentación de la unidad interior, cableado entre unidades de interior y de exterior, y cableado entre unidades de interior:

Elementos Corriente totalDe las unidades de interior(A)	Sección transversal (mm ²)	Longitud (m)	Potencia nominal del disyuntor de sobreflujo (A)	Potencia nominal del disyuntor de circuito residual de alimentación(A) Interruptor de falla a tierra(mA) Tiempo de respuesta(S)	Área de sección transversal de la línea de señal	
					Exterior-interior (mm ²)	Interior - interior (mm ²)
<6	2.5	20	10	10 A,30 mA,0.1S o por debajo	2núcleos×0.75-2.0mm ² (línea blindada)]	
≥6 y <10	4	20	16	16 A,30 mA,0.1S o por debajo		
≥10 y <16	6	25	20	20 A,30 mA,0.1S o por debajo		
≥16 y <25	8	30	32	32 A,30 mA,0.1S o por debajo		
≥25 y <32	10	40	32	32 A,30 mA,0.1S o por debajo		

- ✘ La línea de alimentación eléctrica y las líneas de señal deben estar sujetadas firmemente.
- ✘ Cada unidad interior debe tener conexión de toma a tierra.
- ✘ La línea de alimentación eléctrica debe ser ampliada si excede la longitud permisible.
- ✘ El tendido de cables blindados de todas las unidades de interior y de exterior debe conectarse conjuntamente, con el cable blindado del lado de las líneas de señal de unidades de exterior con toma a tierra en un punto.
- ✘ La longitud total de la línea de señal no debe exceder los 1000m.

Cableado de señal del controlador por cable

Longitud de la línea de señal (m)	Dimensiones del cableado
≤ 250	0.75mm ² × núcleos línea blindada

- El tendido del cable blindado de la línea de señal debe tener toma a tierra en un extremo.
- La longitud total de la línea de señal no debe tener más de 250m.

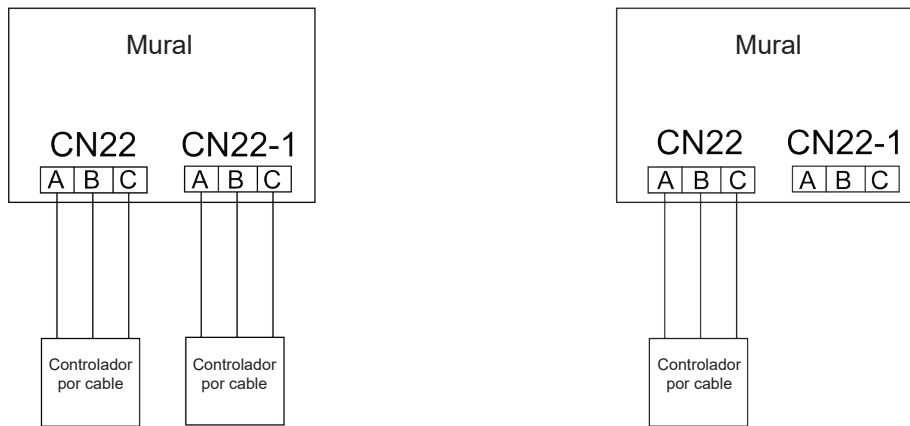

Recomendado: Un controlador por cable controla más de una unidad interior (limitado en murales)

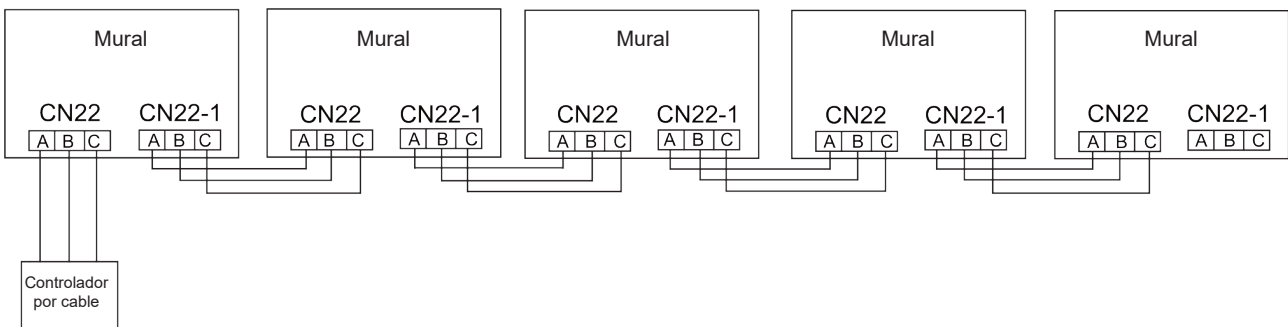

No recomendado: Un controlador por cable controla más de una unidad interior (unidades de interior ordinarias)

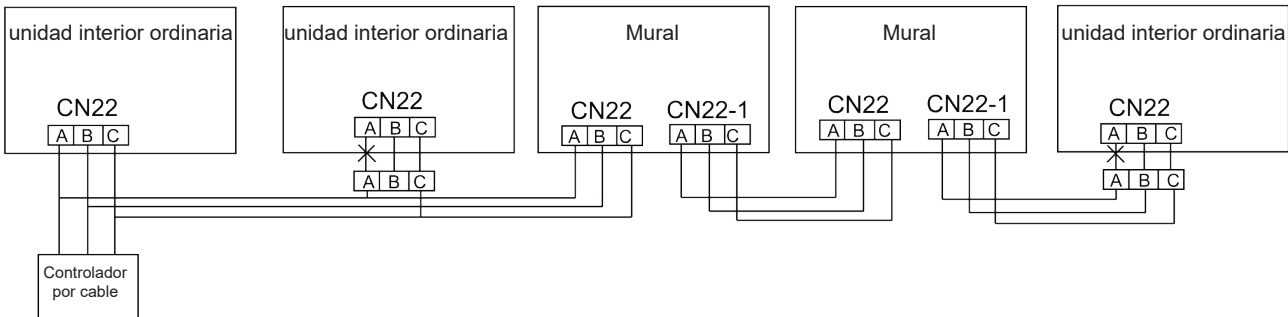

Instrucciones de cableado de controlador por cable de mural:

1. Un controlador por cable controla una unidad de mural (uno a uno), conectar los cables del controlador por cable a la terminal CN22 en PCB directamente.
2. Dos controladores por cable controlan una unidad de mural (dos a uno), conectar los cables del controlador por cable 1 y 2 respectivamente a la terminal CN22 y CN22-1 en PCB.
3. Se recomienda que un controlador por cable controle más de una unidad (uno a más) limitado en unidades de mural, no se recomienda en unidades de interior de tipos diferentes mezclados. Es fácil equivocarse en el cableado si hay muchos tipos de unidades de interior.

Si escoge uno a más (unidades de interior de tipos diferentes mezclados), siga los principios de debajo:

- a. Los cables de comunicación del controlador por cable en la entrada o salida de unidades de mural son de 3 núcleos. Significa conectar todos los cables "ABC".
- b. Cuando un controlador por cable conecta a más unidades de interior, todos los cables entre terminales son de 3 núcleos. Cuando las unidades de interior son esclavas del controlador por cable, quitar el cable "A" entre unidad interior y terminales PCB CN22. Significa que cuando las unidades de interior son esclavas del controlador por cable, no es necesario conectar el cable "A".
- c. Cuando el cable "A" no está conectado a otras unidades de interior ordinarias que son esclavas del controlador por cable, aisle el cable y evite tocar otro circuito eléctrico.

Ajuste del conmutador

- Se abre el conmutador en posición “On” con la sobrelínea en estado de conexión si el código de sobrelínea es “1” El conmutador se ajusta a posición “Off” con la sobrelínea en estado de desconexión si el código o estatus de sobrelínea es “0”
- En la tabla de debajo, la opción en la caja se “” refiere al ajuste de enchufe/sobrelínea antes de la entrega. PCB de unidades de interior

En la tabla siguiente, 1 representa ON y 0 representa OFF. Principios de definición de interruptores de código: SW01 se usa para configurar las capacidades de las unidades de interior maestra y esclavas así como de la unidad interior; SW03 se usa para configurar la dirección de la unidad interior (combina la dirección de comunicación original y la dirección del controlador centralizado).

(A) Definición y descripción de SW01

SW0 1_1 SW0 1_2 SW0 1_3 SW0 1_4	Dirección de la unidad interior controlada por cable. (dirección de grupo)	[1]	[2]	[3]	[4]	Dirección de la unidad interior controlada por cable (dirección de grupo)
		0	0	0	0	0# unidad maestra controlada por cable (predeterminado)
		0	0	0	1	1# (unidad esclava controlada por cable)
		0	0	1	1	2# (unidad esclava controlada por cable)
		0	0	1	1	3# (unidad esclava controlada por cable)
		
		1	1	1	1	15# (unidad esclava controlada por cable)
SW0 1_5 SW0 1_6 SW0 1_7 SW0 1_8	capacidad de la unidad interior	[5]	[6]	[7]	[8]	Capacidad de la unidad interior
		0	0	0	0	0.6HP
		0	0	0	1	0.8HP
		0	0	1	0	1.0HP
		0	0	1	1	1.2HP
		0	1	0	0	1.5HP
		0	1	0	1	1.7HP
		0	1	1	0	2.0HP
		0	1	1	1	2.5HP
		1	0	0	0	3.0HP
		1	0	0	1	3.2HP
		1	0	1	0	4.0HP
		1	0	1	1	5.0HP
		1	1	0	0	6.0HP
1	1	0	1	8.0HP		
1	1	1	0	10.0HP		
1	1	1	1	15.0HP		

Nota: Un controlador por cable puede conectar hasta con 16 unidades de interior.

Cableado eléctrico

(B) Definición y descripción de SW03

SW03_1	Modo configuración de dirección	Configuración de dirección automática o configuración de dirección de controlador por cable (predeterminado)									
		Dirección configurada por código									
SW03_2 ~ SW03_8	Dirección de unidad interior configurada por código y dirección de controlador centralizado (Nota 2)	2	3	4	5	6	7	8	Dirección de la unidad interior	Dirección del controlador centralizado	
		0	0	0	0	0	0	0	0	0# (predeterminado)	0# (predeterminado)
		0	0	0	0	0	0	1	1#	1#	
		0	0	0	0	0	1	0	2#	2#	
		
		0	1	1	1	1	1	1	63#	63#	
		1	0	0	0	0	0	0	0#	64#	
		1	0	0	0	0	0	1	1#	65#	
		1	0	0	0	0	1	0	2#	66#	
		
		1	1	1	1	1	1	1	63#	127#	

Nota*:

- Configura la dirección mediante código al conectar el controlador centralizado o pasarela o sistema de carga.
- Dirección del controlador centralizado=dirección de comunicación+0 o +64.
SW03_2=OFF, dirección del controlador centralizado=dirección de comunicación+0=dirección de comunicación
SW03_2=ON, dirección del controlador centralizado=dirección de comunicación+64 (aplicable cuando se usa el controlador centralizado y hay más de 64 unidades de interior).
- Para usar con 0010451181A en uso, se requiere usar código para la configuración de dirección. Configura SW03_1=0N y SW03_2=OFF; SW03_3, SW03_4, SW03_5, SW03_6, SW03_7, and SW03_8 son códigos de dirección que se configuran según la dirección actual.
- La función de configuración de dirección del controlador por cable para máquinas de tarjeta ultrafina está inhabilitada.

Funciones especiales

1. Interruptor de emergencia:

Al presionar el interruptor de emergencia en estado de parada, la unidad interior funciona en modo AUTO, VELOCIDAD AUTO, 24, al presionar el interruptor de emergencia en estado de encendido, la unidad interior dejará de funcionar.

2. Consumo de temp.:

En modo calefacción, el rango de compensación de temp. es $-14 \sim 0$.

Ajuste el consumo de temp. en modo calefacción con el controlador remoto, modo calefacción; configure 30 como punto de referencia; presione el botón dormir 7 veces, y el timbre sonará dos veces; la unidad entra en modo consumo de temp. Datos de consumo de temp.=temp. actual -30

En modo refrigeración, el rango de compensación de temp. es $-7 \sim +7$.

Ajuste el consumo de temp. consumption en modo refrigeración con el controlador remoto, modo refrigeración; configure 23 como punto de referencia; presione el botón dormir 7 veces en 5 segundos; el timbre sonará dos veces; la unidad entra en modo consumo de temp. Datos de consumo de temp.=temp. actual -23

3. Configuración de ahorro de energía:

Con la unidad encendida, presionar el botón salud 8 veces en 5 segundos; el timbre sonará 4 veces cortas confirmando que el valor de ahorro de energía es válido; si el timbre suena dos veces, el parámetro de ahorro de energía es inválido.

4. Congelación compulsiva:

En modo calefacción, con un parámetro de velocidad alta, la temp. configurada es 30, presionar el botón dormir 6 veces; el timbre sonará 3 veces cortas, y la unidad entra en modo de descongelación manual.

5. Función encendido automático:

Con la unidad encendida, presionar el botón dormir 10 veces en 5 segundos; el timbre sonará 4 veces cortas, lo que indica introducir función de reinicio automático; presionar el botón dormir 10 veces en 5 segundos, y el timbre sonará dos veces, indicando la salida de la función de reinicio automático.

Información de la memoria: estados on/off, modo, velocidad de ventilador, configuración temp., posición oscilación.

6. Función de tarjeta de sala:

Puede acceder a la función de tarjeta de sala con el controlador remoto.

Presionar el botón luz 12 veces con el controlador remoto. Si el timbre suena 4 veces, la tarjeta de sala es válida. Si el timbre suena dos veces, la tarjeta de sala es inválida.

7. Función aniones de salud:

Con la unidad encendida, presionar el botón "SALUD", cuando aparezca el icono en la pantalla LCD. El aire acondicionado empieza la operación de la función aniones de salud. Presionar el botón "SALUD" de nuevo para cancelar la función aniones.

Prueba de funcionamiento y código de fallas

Antes de la prueba de funcionamiento

- Antes de encender la unidad, probar el borne de la terminal (terminales L, N) y los puntos de toma a tierra con un medidor de 50V megaohmios y comprobar que la resistencia esté por encima de $1M\Omega$. La unidad no puede funcionar si está por debajo de $1M\Omega$.
- Conectar la unidad a la alimentación de las unidades de exterior para energizar el cinturón calefactor del compresor. Para proteger el compresor durante el encendido, encenderlo 12 horas antes de la puesta en marcha.
- Revisar los procedimientos de la prueba de funcionamiento de la unidad exterior y asegurarse de que la unidad exterior se haya instalado apropiadamente conforme a las instrucciones del manual de aparatos de exterior.

Comprobar que todas las tuberías estén instaladas, conectadas y tengan aislamiento térmico conforme a las instrucciones indicadas en el manual.

- comprobar que la tensión de la alimentación eléctrica corresponda
- comprobar que las juntas de las tuberías no tengan pérdidas
- comprobar que las conexiones de la alimentación eléctrica de las unidades de interior y de exterior sean correctas
- comprobar que los números de serie de las terminales coincidan
- comprobar que el sitio de instalación cumpla los requisitos
- comprobar que no haya demasiado ruido
- comprobar que la línea de conexión esté bien sujeta
- comprobar que los conectores de las tuberías tengan aislamiento térmico
- comprobar que el agua drene en el exterior
- comprobar que las unidades de interior estén bien posicionadas

Método de la prueba de funcionamiento

Pedir al personal de instalación que haga una prueba de funcionamiento. Llevar a cabo los procedimientos de prueba conforme a las indicaciones del manual y comprobar que el regulador de temperatura funcione correctamente.

En caso que la máquina no se ponga en marcha debido a la temperatura de la habitación, pueden aplicarse los siguientes procedimientos para un funcionamiento compulsivo. Esta función no está provista para los aparatos con control remoto.

Configurar el controlador por cable a modo refrigeración/calefacción, presionar el botón 'ON/OFF' durante 5 segundos para entrar en modo de refrigeración/calefacción compulsiva. Presionar el botón 'ON/OFF' de nuevo para salir del funcionamiento compulsivo y parar el funcionamiento del aire acondicionado.

Remedios contra fallas

En caso de que se produzcan fallas, consultar el código de falla del control por cable o los tiempos de parpadeo de la LED5 en el panel de la unidad interior, y encontrar las fallas tal como se muestra en la tabla siguiente de resolución de problemas.

Fallas del control de la unidad

Código de error	Las luces de tiempo LED parpadean 5 veces	Contenido de error
01	1	Sensor ambiente TA
02	2	Sensor tubería de gas TC1
03	3	Sensor tubería de líquido TC2
04	4	Sensor fuente de calor
05	5	EEPROM
06	6	Error común con unidad exterior
07	7	Error común con controlador
08	8	Mal funcionamiento del drenaje
09	9	Dirección repetida
12	12	50Hz cruce cero
14	14	Motor CC
18	18	Caja de válvulas BS o 4WV reverso
20	20	Error desde unidad exterior

Retirar y descartar el aire acondicionado

- Si requiere mover, desmontar y reinstalar el aire acondicionado, póngase en contacto con el vendedor para recibir asistencia técnica.
- En la composición del aire acondicionado, la proporción de plomo, mercurio, cromo hexavalente, bifenilos polibromados y polibromodifenil éteres no excede el 0.1% (fracción másica) y el cadmio no representa más de un 0.01% (fracción másica).
- Por favor, recicle el refrigerante antes de descartar, mover, ajustar y reparar la unidad de aire acondicionado; el descarte ha de ser gestionado por empresas calificadas.

Información conforme a la Directiva 2006/42/EC	
(Nombre del fabricante)	Carrier SCS
(Dirección, ciudad, país)	Route de Thil - 01120 Montluel – France



Turn to the experts

El fabricante se reserva el derecho de modificar las especificaciones del producto sin previo aviso.



Turn to the experts



Mural

Instalação e Manual do Proprietário

NOME DO MODELO

40VK005~030S-7S2QEE

Nº 0150545630

Edição: 2021-04

Tradução das instruções originais



Manual de Operação e Instalação da Unidade Interior

40VK005S-7S2QEE

40VK007S-7S2QEE

40VK009S-7S2QEE

40VK012S-7S2QEE

40VK016S-7S2QEE

40VK018S-7S2QEE

40VK024S-7S2QEE

40VK028S-7S2QEE

40VK030S-7S2QEE

- Leia atentamente este manual antes da utilização
- Guarde este manual de operação para referência futura Tradução das instruções originais

Manual do Utilizador



CONTEÚDO

Peças e Funções.....	1
Segurança.....	2
Execução de Emergência e Operação de Teste.....	6
Manutenção.....	7
Verificação de Avarias.....	9
Procedimentos de Instalação	10
Fiação Elétrica.....	17
Execução de Teste.....	23
Códigos de Avarias.....	24
Mover e desmantelar o ar condicionado.....	25

Peças e Funções

Unidade Interior

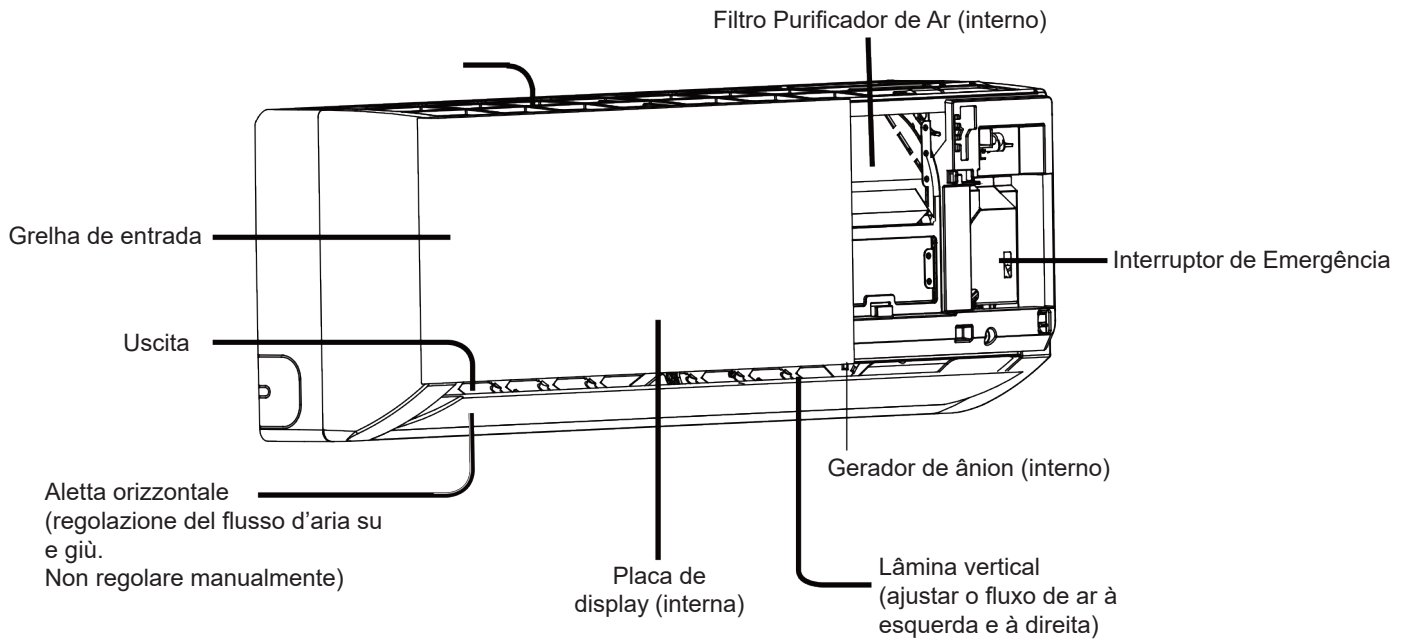

Placa de display A

<ul style="list-style-type: none"> ① Orifício do receptor de sinal ② Display da temperatura ambiente 	<ul style="list-style-type: none"> ③ Display de ARREFECIMENTO ④ Display de AQUECIMENTO ⑤ Mostra SAÚDE ⑥ Display de SECO 	
--	---	--

Ao receber o sinal de controlo remoto, mostra a temperatura ajustada.

Placa de Display B

<ul style="list-style-type: none"> ① Receptor de sinal remoto (A) o sinal sonoro é gerado quando um sinal do controlador remoto é recebido). ② Indicador de potência (Acende quando a unidade inicia). ③ Indicador do modo de temporizador (Acende quando a operação do temporizador é selecionada). ④ Indicador do modo de operação (Acende quando o compressor está ligado). ⑤ Display da temperatura ambiente. 	
--	--

Ao receber o sinal de controlo remoto, mostra a temperatura ajustada

Placa de Display C

<ul style="list-style-type: none"> ① Receptor de sinal ② Display de TEMPORIZADOR LIGADO/ DESLIGADO Display de TEMPORIZADOR LIGADO ↔ DESLIGADO Display de INATIVIDADE ③ Display de ajuste de temperatura ④ Indicador de modo de operação (Luz branca para modo de ARREFECIMENTO / SECO / AQUECIMENTO. Luz verde para a função de estado de funcionamento) 	
--	--

Grelha de entrada real e painel de display podem variar dos mostrados no manual, dependendo do produto adquirido.

- Se o ar condicionado for transferido para um novo utilizador, este manual também será transferido para o utilizador juntamente com o ar condicionado.
- Antes da instalação, certifique-se de ler as considerações de segurança deste manual para uma instalação adequada.
- As considerações de segurança abaixo indicadas estão categorizadas em duas secções: ' ⚠ Advertência' e ' ⚠ Atenção'. Questões relacionadas com acidentes graves resultantes de instalação incorreta, que podem levar a ferimentos graves ou à morte, estão listadas em ' ⚠ Advertência'. No entanto, as listadas em ' ⚠ Atenção' também podem causar acidentes graves. Em geral, ambas contêm importantes considerações de segurança que devem ser estritamente seguidas.
- Após a instalação, realizar um teste de execução para assegurar que tudo está em condições de funcionamento. Depois, operar e manter o ar condicionado de acordo com o manual do utilizador. O manual do utilizador deve ser entregue ao utilizador para a sua manutenção adequada.

⚠ Advertência











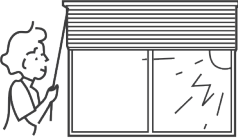



- A instalação inadequada pode resultar em vazamento de água, choques elétricos, ou acidentes de incêndios. Portanto, contactar um instalador profissional para instalação, reparação e manutenção.
- A instalação deve ser conduzida adequadamente de acordo com este manual. A instalação inadequada poderá resultar em vazamento de água, choques elétricos, ou acidentes de incêndios.
- Certifique-se de instalar o ar condicionado num local que possa suportar o peso do ar condicionado. O ar condicionado não deve ser instalado em redes, tais como redes metálicas à prova de roubo. A instalação em locais com força de suporte insuficiente pode resultar na deslocação da máquina, o que pode levar a lesões físicas.
- A instalação deve ser suficientemente forte para resistir a tufões e terremotos. A não conformidade com os requisitos de instalação pode levar a acidentes.
- A fiação deve ser selecionada de acordo com os códigos e normas aplicáveis. Assegurar que as ligações dos terminais sejam seguras. Ligações inadequadas podem levar a choques ou incêndio.
- As formas corretas das fiações devem ser mantidas, enquanto a forma em relevo não é permitida. As fiações devem ser ligadas de forma segura para evitar que a cobertura e a placa do gabinete elétrico cortem a fiação. A instalação inadequada pode causar acidentes com aquecimento ou incêndio.
- Ao colocar ou reinstalar o ar condicionado, não deixar entrar ar no sistema do ciclo de refrigeração. O ar pode levar a rachaduras ou resultar em lesões físicas devido à pressão elevada anormal do sistema do ciclo de refrigeração.
- Durante a instalação, utilizar as peças sobressalentes ou peças específicas que acompanham para evitar vazamento de água, choques elétricos, acidentes de incêndios, ou vazamento do fluido frigorígeno.
- Para evitar a entrada de gases nocivos na sala, não drenar a água do tubo de drenagem para um tubo de saneamento que poderiam conter gases nocivos, tais como gás sulfurado.
- Não instalar o ar condicionado onde haja a possibilidade de vazamento de gás inflamável, o que poderia resultar em acidentes de incêndio.
- O tubo de drenagem deve ser devidamente montado de acordo com as instruções neste manual para assegurar uma suave drenagem. Além disso, o tubo deve ser devidamente isolado para evitar a condensação. Montagem inadequada do tubo de drenagem pode causar vazamento de água.
- O tubo de gás do fluido frigorígeno e o tubo de líquido devem ser devidamente isolados para evitar a condensação. Isolamento térmico inadequado pode causar o gotejamento de água condensada, resultando em danos causados pela água.

Segurança

⚠ CUIDADO

- O ar condicionado deve ser efetivamente aterrado. Podem ocorrer choques elétricos se o ar condicionado não estiver ligado à terra ou aterrado inadequadamente. O fio para aterramento não deve ser ligado às ligações no tubo de gás, tubo de água, para-raios, ou telefone.
- O disjuntor para vazamento de eletricidade deve ser montado. Caso contrário, podem ocorrer acidentes, tais como choques elétricos.
- O ar condicionado instalado deve ser ligado à energia para verificar se há vazamentos de eletricidade.
- Se o orifício de drenagem estiver bloqueado ou o filtro ficar sujo ou se houver uma mudança na velocidade do fluxo de ar, pode levar ao gotejamento de água condensada ou salpicos de água.

⚠ Atenção

Avvisi durante il funzionamento	<ul style="list-style-type: none"> • Colocação de qualquer aparelho de aquecimento sob as unidades interiores é proibido; fazer isso pode distorcer as unidades.  • Aparelhos inflamáveis não devem ser colocados de onde o ar do ar condicionado possa entrar em contato direto.  • Plantas e animais não devem ser colocados no caminho direto do vento do ar condicionado; fazer isso pode causar danos a eles.  • O ar condicionado não pode ser utilizado para a conservação dos alimentos, seres vivos, instrumentos de precisão, obras de arte, entre outros, caso contrário podem ocorrer danos.  • Utilizar o fusível com a capacidade adequada. • Descongelamento durante o aquecimento. Para melhorar o efeito de aquecimento, a unidade exterior realizará descongelamento automaticamente quando gelo aparecer na unidade exterior durante o aquecimento (aproximadamente 2-10 min). Durante o descongelamento, o ventilador da unidade interior funciona a uma velocidade baixa ou pára, enquanto que o da unidade exterior pára de funcionar.  • Para evitar choques elétricos, não tocar no interruptor com as mãos molhadas.  	<ul style="list-style-type: none"> • Fechar a janela para evitar a entrada de ar de fora. Cortinas ou persianas podem ser fechadas para evitar a luz solar.  • Parar a unidade e desligar a alimentação de energia manual quando limpar a unidade.  • Durante a operação da unidade de controlo, não desligar o interruptor de alimentação de energia manual, o controlador pode ser utilizado em vez disso. Para evitar dano, não pressionar a zona de cristal líquido do controlador.  • A limpeza da unidade com água pode causar choque elétrico.  • Não colocar pulverizadores inflamáveis perto do ar condicionado.  • Não direcionar pulverizadores inflamáveis ao ar condicionado, o que poderá causar incêndios.  • Paragem da rotação do ventilador. A unidade que pára de operar irá acionar o ventilador para uma oscilação de 2-8 minutos a cada 30-60 minutos para proteger a unidade enquanto a outra unidade interior estiver no estado de operação.  • Este aparelho não se destina para a utilização por pessoas (incluindo crianças) com capacidades físicas, sensoriais, ou mentais reduzidas, ou com falta de experiência e conhecimentos, a menos que sejam supervisionadas ou tenham recebido instruções relativas à utilização do aparelho por uma pessoa responsável pela segurança delas. 

Execução de emergência e Operação de teste:

- Execução de emergência ajudará o ar condicionado a operar automaticamente se o seu controlo remoto estiver em falta ou inoperacional.
- A operação de teste é recomendada quando a temperatura ambiente é inferior a 16° C, mas não em condições normais.

Execução de Emergência

- Isto só é recomendado quando o controlo remoto estiver em falta ou danificado. Partida inicial. Um som de advertência pode ser ouvido após ligar o interruptor de Execução de Emergência, o que significa que a execução de emergência foi iniciada.
- O ar condicionado funciona automaticamente de acordo com os modos de funcionamento abaixo:

Ajuste de Temperatura	Velocidade do Vento	Modo de Funcionamento
24°C	automático	automático

O ajuste da temperatura e a velocidade do vento não podem ser alterados no modo de execução de emergência. Entretanto, a desumidificação e a operação de controlo de tempo não podem ser operadas simultaneamente.

- Desligamento (cancelamento da execução de emergência)
Todas as lâmpadas do indicador no ar condicionado extinguem-se após pressionar o interruptor de execução de emergência e soar o som de advertência.
- Cancelamento da execução de emergência com o controlo remoto. Um som de advertência é ouvido após pressionar o botão LIGA/DESLIGA no controlador remoto. O ar condicionado funciona de acordo com a indicação do estado de operação no controlador remoto

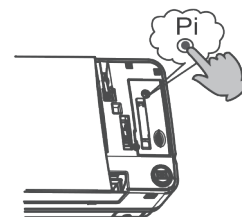

Operação de Teste

Isto é recomendado quando a temperatura ambiente é inferior a 16° C, mas não em condições normais.

- Partida inicial
Pressione durante mais de 5 segundos até que 2 sons de advertência sejam ouvidos e depois solte o dedo para iniciar a operação de teste. O ar condicionado funciona em alta velocidade do vento. A operação de teste dura 30 minutos antes do ar condicionado parar automaticamente.
- Desligamento (cancelamento da operação de teste)
Os sons de advertência seguem após premir o interruptor de operação de teste. Cancelamento da operação de teste com o controlador remoto
- Cancelando a operação de teste com o controle remoto
O som de advertência pode ser ouvido após premir o interruptor no controlador remoto. O ar condicionado funciona de acordo com a indicação no controlador remoto.

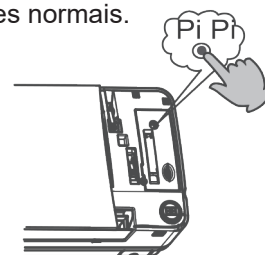

Manutenção

*Apenas quando o filtro de ar for desligado e desconectado da alimentação elétrica é que ele pode ser lavado, senão podem ocorrer choques elétricos e lesões.:

Limpeza da porta de saída de ar e da armação

⚠ Atenção

- Não utilizar gasolina, benzeno, diluentes, pó de polimento, ou inseticida líquido para limpá-las.
- Não limpá-las com água quente acima de 50°C para evitar descoloração ou dano.
- Limpar com um pano macio e seco.
-]Recomenda-se água ou produto neutro de limpeza a seco, se a poeira não puder ser removida. O Defletor de Vento pode ser desmontado para ser limpo (como abaixo).

Limpeza do Filtro

- Limpeza
Limpar o filtro de ar com um aspirador ou água para remover a poeira.
Se houver muita poeira, utilizar o ventilador ou pulverizar diretamente o detergente especial para painéis na grelha de entrada de ar, e então limpá-la com água após 10 minutos.

(A) remover a poeira com um aspirador.

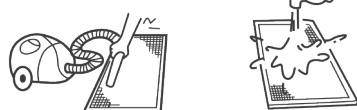

(B) para poeira excessiva, utilizar uma escova macia de cabelo e um detergente suave para limpar.

(C) Deixar secar completamente o filtro antes de o reinstalar.

⚠ Atenção

- Não limpar com água quente acima de 50°C para evitar descoloração ou distorção.
- Não secar no fogo, ou o produto de limpeza poderá causar incêndio.

Verifique o seguinte ao consignar um serviço de reparação:

	Sintomas	Causas
Questões de Operação Normal	<ul style="list-style-type: none"> Som de fluxo de água 	O som do fluxo de água pode ser ouvido ao iniciar a operação, durante a operação, ou imediatamente após a paragem da operação. Quando em operação por 2-3 minutos, o som pode tornar-se mais alto, que é o som do fluido frigorigéneo ou o som de drenagem da água condensada.
	<ul style="list-style-type: none"> Som de rachadura 	Durante a operação, o ar condicionado pode fazer um som de rachadura, que é causado por alterações de temperatura ou pela ligeira dilatação do permutador de calor.
	<ul style="list-style-type: none"> Mau odor no ar de saída 	O mau odor é causado pelas paredes, tapetes, móveis, vestuário, fumo de cigarro e cosméticos, que se prendem ao condicionador.
	<ul style="list-style-type: none"> Indicador de operação pisca 	Ao ligar novamente a unidade após falha de energia, ligar o interruptor de alimentação manual e o indicador de operação pisca.
	<ul style="list-style-type: none"> Indicação de espera 	Isto acontece quando a unidade não executa a operação de refrigeração enquanto outras unidades interiores estão em operação de aquecimento. Quando o operador ajustá-la no modo de refrigeração ou aquecimento e a operação é oposta ao ajuste, ela mostra a indicação de espera.
	<ul style="list-style-type: none"> Som quando a unidade interior está desligada; ou ocorrência de vapor branco ou ar frio 	Para evitar que o óleo e o fluido frigorigéneo bloqueiem as unidades interiores desligadas, o fluido frigorigéneo flui no pouco tempo e faz o som do fluido frigorigéneo a fluir. Do contrário, quando outra unidade interior executa uma operação de aquecimento, pode ocorrer vapor branco; durante a operação de refrigeração, pode aparecer ar frio.
	<ul style="list-style-type: none"> Som de estalido ao ligar o ar condicionado 	O som ocorre devido ao reajuste da válvula de expansão quando o ar condicionado é ligado.
	<ul style="list-style-type: none"> Início ou paragem automáticos 	Verificar se a unidade está no estado de Temporizador-LIGADO e Temporizador-DESLIGADO.
Verifique novamente	<ul style="list-style-type: none"> Falha de funcionamento 	<p>Verificar se há uma falha de energia.</p> <p>Verificar se o interruptor de alimentação manual está desligado.</p> <p>Verificar se o fusível de alimentação e o disjuntor estão desconectados.</p> <p>Verificar se a unidade de proteção está a funcionar.</p> <p>Verificar se as funções de arrefecimento e aquecimento estão selecionadas em simultâneo com a indicação de espera no controlo da linha.</p>
	<ul style="list-style-type: none"> Efeitos de arrefecimento e aquecimento deficientes 	<p>Verificar se as portas de entrada e saída de ar das unidades exteriores estão bloqueadas. Verificar se a porta e as janelas estão abertas.</p> <p>Verificar se a tela de filtragem do filtro de ar está bloqueada com resíduos ou pó. Verificar se o ajuste da quantidade de vento está com velocidade de vento baixa.</p> <p>Verificar se o ajuste da quantidade de vento está no estado de Operação do Ventilador.</p> <p>Verificar se o ajuste da temperatura está adequado.</p>

Nas seguintes circunstâncias, parar imediatamente a operação, desconectar o interruptor de alimentação manual, e contactar o pessoal de assistência técnica:

- Quando os botões são acionados de forma inflexível;
- Quando o fusível e o disjuntor foram queimados
- Quando há objetos estranhos e água no fluido frigorigéneo
- Quando outras condições anormais ocorrerem.

Procedimentos de Instalação

Utilize as ferramentas padrão de acordo com os requisitos de instalação.

Os acessórios padrão anexos das unidades desta série referem-se à embalagem; preparar outros acessórios de acordo com os requisitos do ponto de instalação local de nossa empresa.

1. Escolher um local de instalação adequado. As unidades interiores devem ser instaladas em locais com ventilação uniforme. Os seguintes locais devem ser evitados:
 - * Locais com alta salinidade (praia), gases altamente sulfurados (tais como regiões de águas termais onde os tubos de cobre e a leve soldadura podem facilmente ficar corroídos), excesso de óleo (incluindo óleo mecânico) e vapor; locais onde solvente de substância orgânica é utilizado; locais onde as máquinas geram ondas eletromagnéticas de alta frequência (o sistema de controlo terá um desempenho anormal); locais com elevadas descargas de humidade perto de portas ou janelas (o ponto de condensação é facilmente formado); e locais onde o pulverizador especial é frequentemente utilizado.

Unidades Interiores

- (1) A distância entre a porta de saída de vento e o piso não seja superior a 2,7m. A distância até às ruas não deve ser inferior a 2,5m.
 - (2) Selecionar locais apropriados para a instalação onde o ar de saída possa espalhar por toda a casa e arranjar locais adequados para a ligação de tubos e linhas, bem como o tubo de drenagem para o exterior.
 - (3) A construção das paredes deve ser suficientemente forte para suportar o peso da unidade.
 - (4) Recomenda-se que o tubo de ligação entre as unidades exteriores e interiores e o tubo de drenagem seja o mais curto possível.
 - (5) Leia as instruções de instalação anexas das unidades exteriores para a regulação da quantidade de enchimento do fluido frigoriférico, se necessário.
 - (6) Aparelhos elétricos tais como televisão, instrumentos, dispositivos, obras de arte, piano, equipamentos sem fios e outros objetos de valor não devem ser colocados debaixo da unidade interior e a mais de 1m de distância da luz diurna para evitar o gotejamento de condensação sobre eles e causar danos.
2. Os seguintes passos podem ser dados após a seleção do local de instalação:

Fazer um furo na parede e colocar o tubo de ligação e a rosca de ligação no PVC, adquirido na loja local. Com uma ligeira inclinação para baixo em direção ao exterior, o gradiente deve ser mantido pelo menos 1/100. antes de fazer o furo. Verificar se existem tubos ou barras de aço de reforço na parte de trás do furo. Deve-se evitar fazer um furo no local que tenha fios ou tubos.

3. Diagrama de instalação de Unidades Interiores:

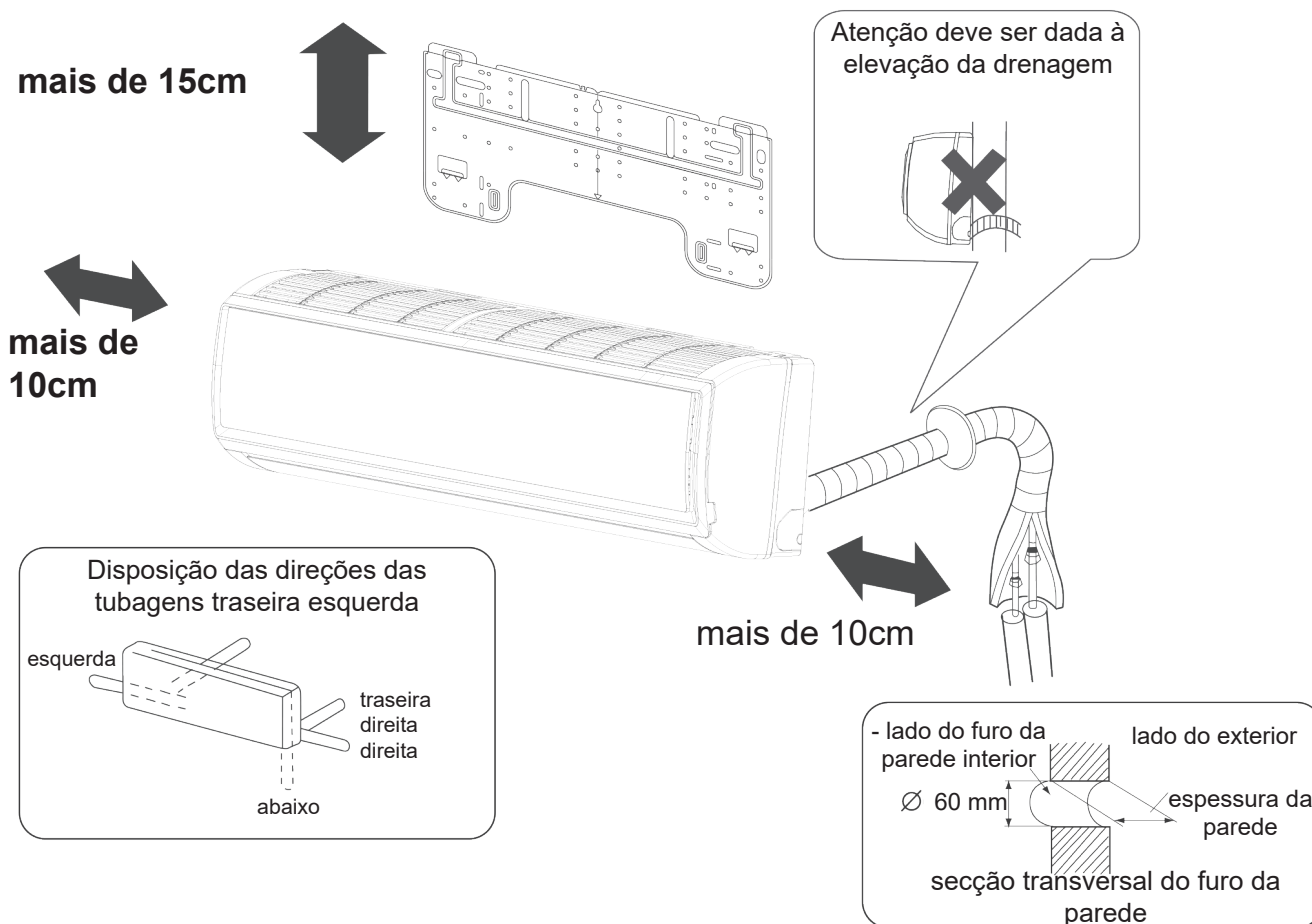

- (1) **Posicionamento do Suporte Mural e Localização dos Furos da Parede**
Fixar o suporte de acordo com o local de instalação e o layout da tubagem da unidade interior (consultar o diagrama de instalação). A instalação deve ser feita sob a viga mestra ou na parede plana perto do pilar. Primeiro, fixar a almofada com um prego de aço na parede. Soltar um fio com um parafuso através do centro da almofada ou utilizar um medidor de nível para determinar o nível. Depois, fixá-lo com um prego de aço de betão, e medir a posição do orifício A da parede.
- (2) **Perfurar o orifício e Montar o anel de proteção**
Perfurar um orifício de 60mm com uma ligeira inclinação para baixo em direção ao exterior, montar o anel de proteção, e selá-lo com gesso ou massa depois de finalizar a instalação.
- (3) **Arranjos de Fiação da Unidade Interior**
Arranjar o layout do tubo de ligação, tubo de drenagem, linha de ligação, linha de sinal, e tubo de arrefecimento de ar de acordo com os locais da sua unidade interior com a mangueira de drenagem mais baixa e a linha de ligação mais alta. Materiais para a preservação do calor.

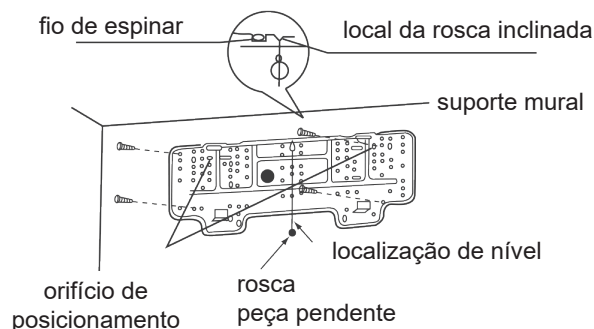

Procedimentos de Instalação

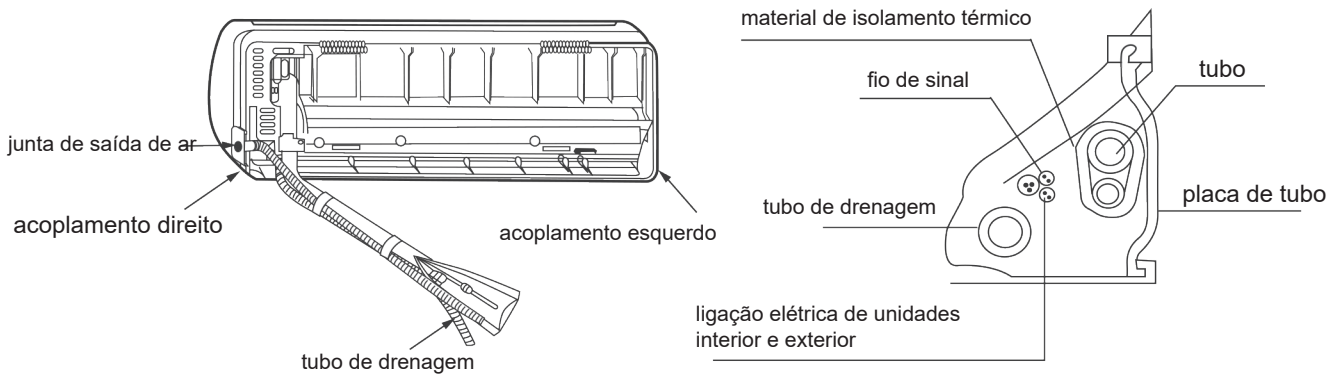

- (4) Conduzir a tubagem de ligação (tubo de líquido e tubo de gás) através do furo na parede, ou ligar a tubagem e a fiação da unidade interior, e depois colocar a tubagem de ligação e a linha de ligação através da parede interna

Ajuste da Placa de Montagem e Posicionamento do Furo da Parede

Quando a placa de montagem é fixada pela primeira vez

1. Com base nos pilares ou lintéis vizinhos, realizar um nivelamento preciso para a placa a ser fixada contra a parede, depois apertar temporariamente a placa com um prego de aço.
2. Verificar novamente o nivelamento preciso apropriado da placa, pendurando um fio com um peso a partir da parte superior central da placa, depois apertar seguramente a placa com o prego de aço.
3. Encontrar a localização do orifício A da parede com a utilização de uma fita métrica.

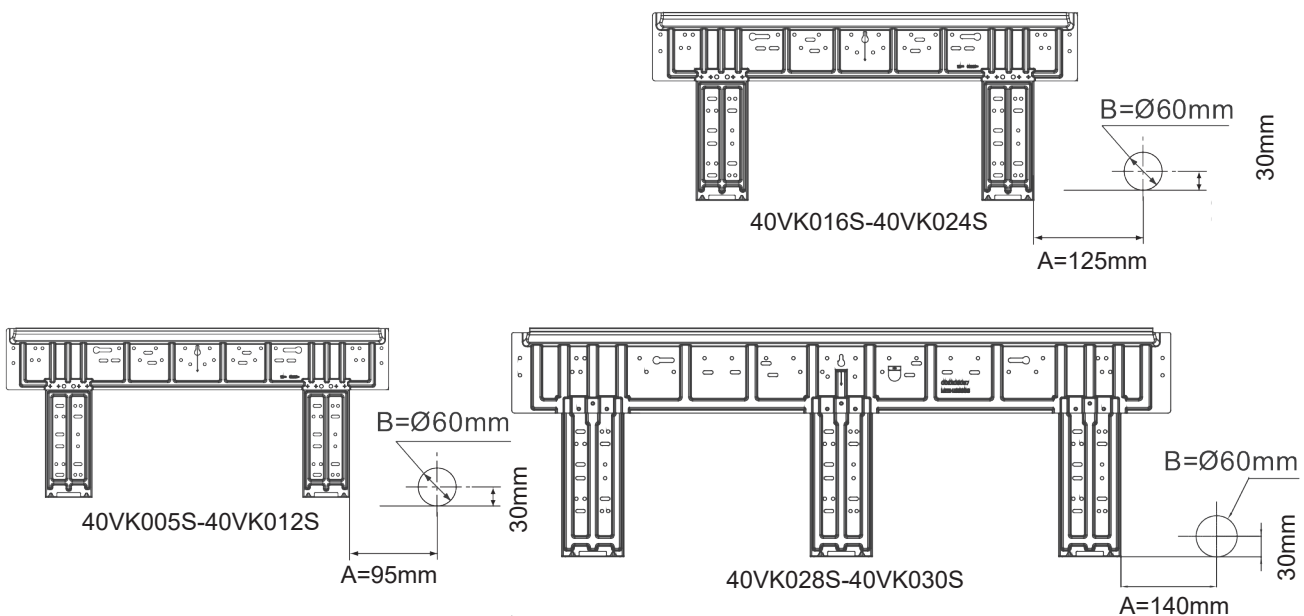

Prestar atenção aos seguintes pontos antes da instalação da máquina:

1. Retirar os blocos de coxim nas anilhas do ângulo esquerdo e direito como mostra a figura seguinte.

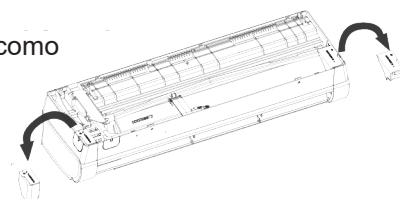

2. Retirar as 2 juntas debaixo do ventilador de fluxo cruzado (40VK016S-40VK024S).
3. Limpar a rebarba para evitar que o fio de potência seja arranhado

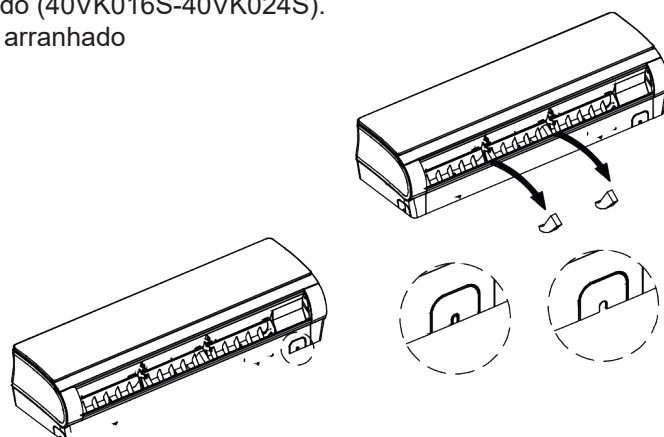

Diferença de Comprimento e Altura Permissível da Tubagem

Consultar o manual em anexo de unidades exteriores.

Materiais e Especificações das Tubagens

Modelo		40VK005S-40VK009S	40VK012S-40VK018S	40VK024S-40VK030S
Tamanho da Tubagem (mm)	Tubo de gás	9.52	12.7	15.88
	Tubo de líquido	6.35	6.35	9.52
Material da Tubagem	Tubo sem soldagem de bronze desoxy-fosforoso (TP2) para ar condicionado			

Quantidade de enchimento do fluido refrigerante

Adicionar o fluido refrigerante de acordo com as instruções de instalação para unidades exteriores. A avaria do compressor pode ser causada pelo enchimento demasiado ou insuficiente do fluido refrigerante. Consultar o manual da unidade exterior para procedimentos adicionais de evacuação e teste de pressão antes do funcionamento do sistema.

Procedimentos de ligação da tubagem do fluido refrigerante

- Prosseguir com a operação de ligação do tubo alargado para ligar todos os tubos do fluido refrigerante.
- As chaves duplas devem ser utilizadas para ligar as tubagens da unidade interior.
- Para torque de montagem, consultar a tabela à direita.

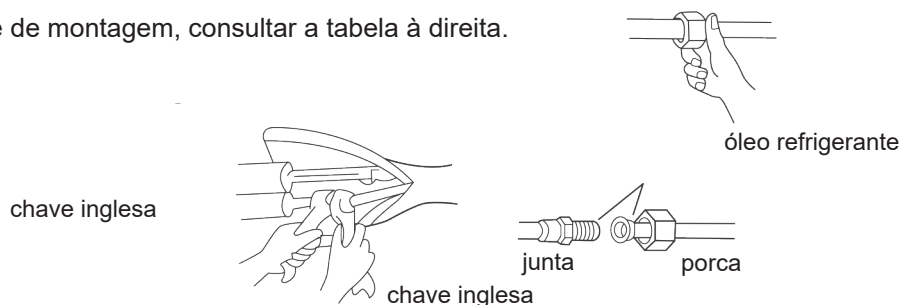

Diâmetro da Tubagem Externa (mm)	Torque de Montagem (N-m)	Aumentar Torque de Montagem (N-m)
6.35	11,8(1,2kgf-m)	13,7(1,4kgf-m)
9.52	24,5(2,5kgf-m)	29,4(3,0kgf-m)
12.70	49,0(5,0kgf-m)	53,9(5,5kgf-m)
15.88	78,4(8.0kgf-m)	98,0(10,0kgf-m)
19.05	98,0(10,0kgf-m)	117,7(12,0kgf-m)

Procedimentos de Instalação

Corte e alargamento

O corte ou alargamento dos tubos deve ser efetuado pelo pessoal da instalação de acordo com o critério de operação, se o tubo for muito longo ou se a abertura alargada estiver partida

Aspiração a vácuo

Aspirar a partir da válvula de paragem das unidades exteriores com uma bomba a vácuo. O fluido frigorígeno vedado na máquina interior não é permitido para utilização para aspiração a vácuo.

Abrir todas as válvulas

Abrir todas as válvulas das unidades exteriores. (NB: a válvula de paragem de balanceamento de óleo deve ser completamente desligada quando ligada a uma unidade principal).

Verificar se há vazamentos de ar

Verificar se há qualquer vazamento na peça de ligação e a tampa com um hidrofone ou água com sabão.

Ligação

1. Ligação de terminais circulares:

O método de ligação do terminal circular é mostrado na Figura. Retirar o parafuso, ligá-lo ao nível do terminal depois de inseri-lo pelo anel na extremidade do fio condutor e depois apertá-lo.

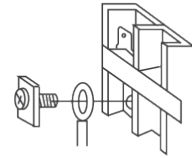

Ligação de terminais circulares:

2. Ligação de terminais retos:

O método de ligação dos terminais retos é mostrado na Figura. Desaperte o parafuso antes de inserir o terminal de linha no nível do terminal, aperte o parafuso e assegure que foi fixado puxando suavemente a linha.

3. Pressionar a linha de ligação:

Após a ligação da linha estiver concluída, premir a linha de ligação com grampos que devem ser pressionados na luva protetora da linha de ligação.

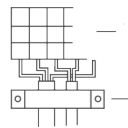

pressão correta

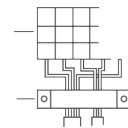

pressão errada

Instalação e Desmontagem da Unidade Interior

1. Instalação

Ao instalar esta série de máquinas, fixar primeiro o coxim na parede; pendurar a máquina no gancho; empurrá-la em direção ao coxim da parede até que o som de 'pa' 'pa' seja ouvido. Neste momento, os grampos da unidade interior se encaixaram no coxim, como mostra na Fig. 1 com linhas pontilhadas.

2. Desmontagem

Ao desmontar esta série de máquinas, empurrar os grampos da parte inferior da unidade interior para cima para soltá-los, como mostra a Fig. 3, e puxar suavemente a parte inferior da unidade interior para fora, e depois elevar a unidade para cima na direção do bisel para soltar o gancho na parte superior do coxim da parede, como mostra a Fig. 3.

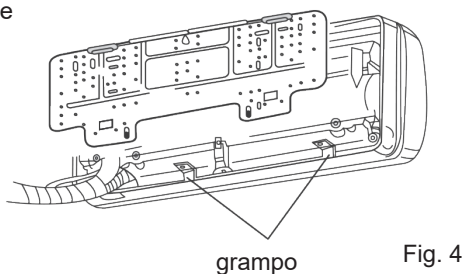
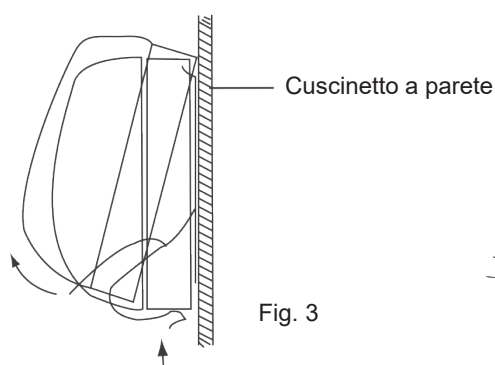
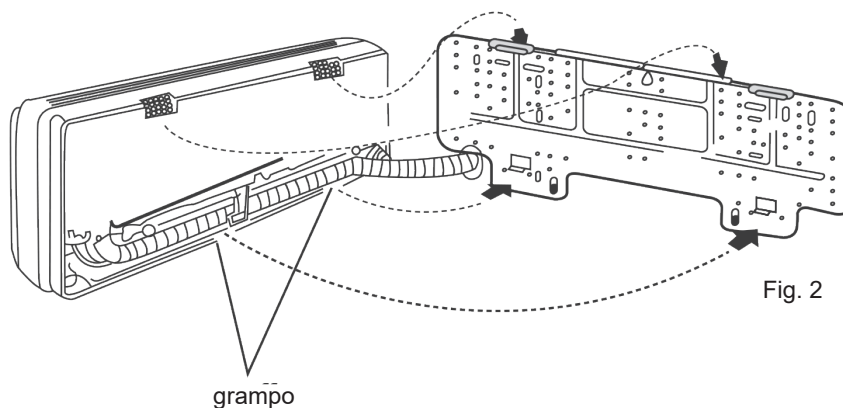
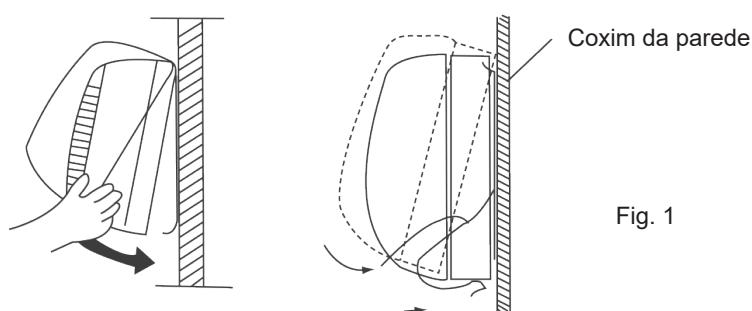

Procedimentos de Instalação

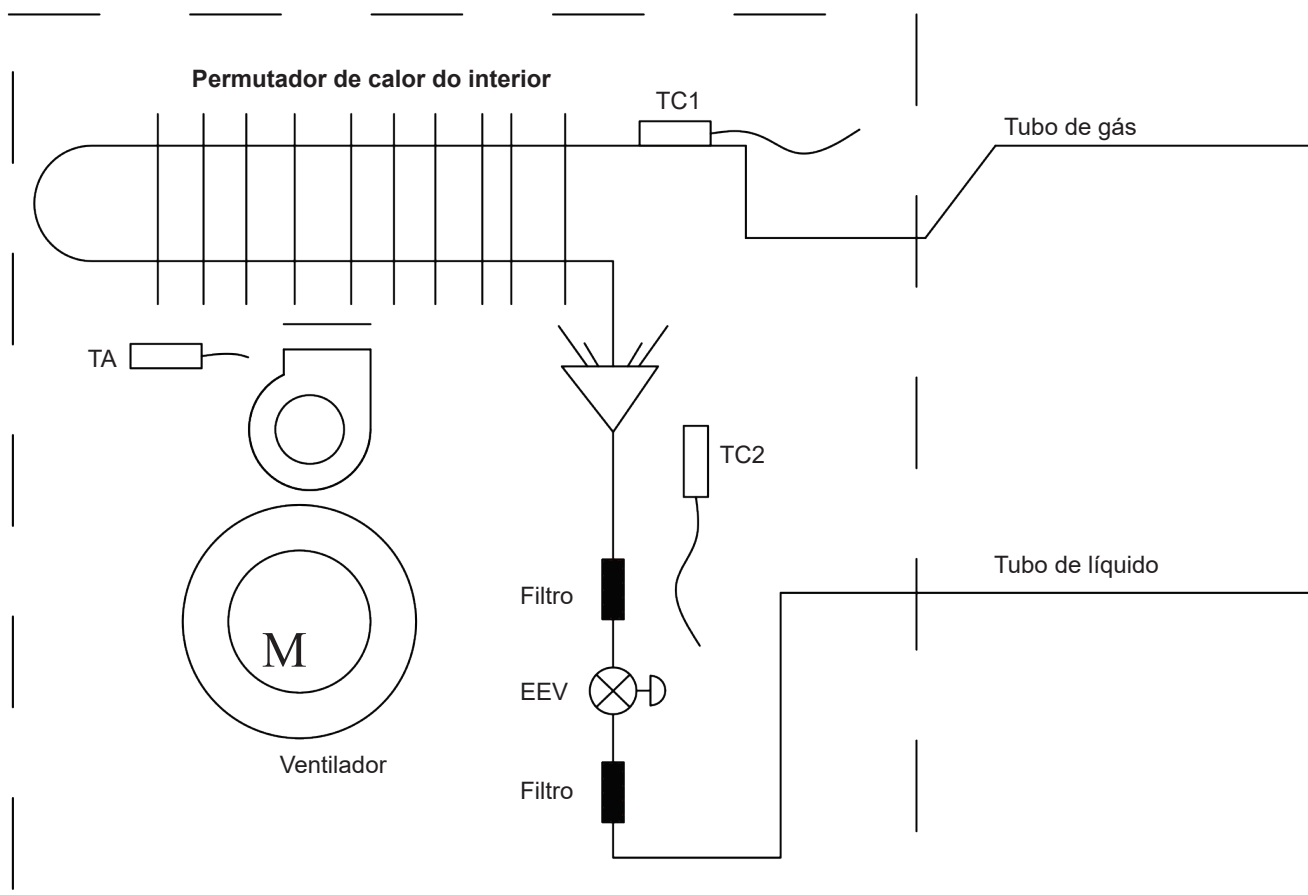

Modelo	Nível de potência sonora (dBA)		Peso (kg)
	Arrefecimento	Aquecimento	
40VK005S-7S2QEE	49/46/41		10.5
40VK007S-7S2QEE	50/47/42		
40VK009S-7S2QEE	52/48/44		
40VK012S-7S2QEE	54/51/50		
40VK016S-7S2QEE	56/53/51		16.5
40VK018S-7S2QEE	57/54/52		
40VK024S-7S2QEE	58/56/54		
40VK028S-7S2QEE	60/57/53		21.5
40VK030S-7S2QEE	61/58/54		

O nível de ruído da máquina é inferior a 70 dB



Procedimentos de Instalação

⚠ Advertência

- As ligações elétricas devem ser feitas com circuitos principais específicos pelo pessoal qualificado de acordo com as instruções de instalação. Choque elétrico e incêndio podem ser causados se a capacidade de alimentação elétrica não for suficiente. 
- Ao arranjar o layout da fiação, devem ser utilizados cabos especificados como a linha principal, em conformidade com os regulamentos locais de fiação. A ligação e fixação devem ser realizadas de forma fiável para evitar que a força externa dos cabos se transmitam aos terminais. A ligação ou fixação inadequada pode levar a acidentes com queimaduras ou incêndios. 
- Ligação à terra deve corresponder às especificações. Ligação à terra não fiável pode causar choques elétricos. Não ligar a linha de aterramento ao tubo de gás, tubo de água, pára-raios, ou linha telefónica. 

⚠ Atenção

- Só podem ser utilizados fios de cobre. Um disjuntor para fuga elétrica deve ser fornecido ou pode ocorrer choque elétrico.
- A fiação da linha principal é do tipo Y. O terminal L deve ser ligado ao fio sob tensão e o terminal N deve ser ligado ao fio nulo e o terminal de aterramento deve, ao mesmo tempo, ser ligado ao fio-terra. Para o tipo com função auxiliar de aquecimento elétrico, o fio sob tensão e o fio nulo não devem estar ligados incorretamente, ou a superfície, ou a superfície do corpo de aquecimento elétrico será eletrificada.
Se a linha de alimentação for danificada, o pessoal profissional do fabricante ou do centro de serviço deverá substituí-la.
- A linha de alimentação das unidades interiores deve ser arranjada de acordo com as instruções de instalação para unidades interiores.
- A fiação elétrica deve estar afastada das secções de alta temperatura da tubagem, a fim de evitar o derretimento da camada isolante dos cabos, o que pode causar acidentes.
- Após ligar ao nível do terminal, a tubagem deve ser curvada em um cotovelo do tipo U e apertada com o grampo de pressão.
- A fiação do controlador e as tubagens de fluido frigorífero podem ser colocadas e fixadas juntas.
- A manutenção deve ser feita enquanto a energia elétrica estiver desligada.
- Vedar o orifício da rosca com materiais isolantes térmicos para evitar a condensação.
- As linhas de sinal e de alimentação são independentes e não podem partilhar de uma linha. [Nota: as linhas de alimentação e de sinal são fornecidas pelos utilizadores. Os parâmetros para as linhas elétricas são mostrados como abaixo: 3×(1,0-1,5) mm²; parâmetros para linha de sinal: 2×(0,75-1,25)mm² (linha blindada)]
- A máquina está equipada com 5 linhas de topo (1,5mm) antes da entrega, que são utilizadas para ligações entre a caixa de válvulas e o sistema elétrico da máquina. Um diagrama detalhado da ligação é apresentado no diagrama do circuito.
- A máquina deve ser ligada à terra, de acordo com EN 60364. Verificar periodicamente e assegurar-se de apertar os olhais de pressão. 

Desenho da Fiação de Alimentação

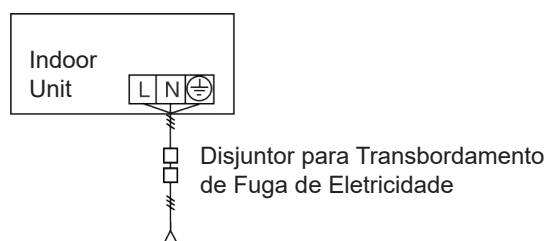

Alimentação: 1PH, 220-240V~, 50/60Hz

- As unidades interiores e exteriores devem ser ligadas à alimentação elétrica separadamente. Unidades interiores podem partilhar de uma única fonte elétrica, mas as capacidades e especificações delas devem ser calculadas. Unidades interiores e exteriores devem ser equipadas com os disjuntores de transbordamento e de fuga de energia.

Desenho da Fiação de Sinal

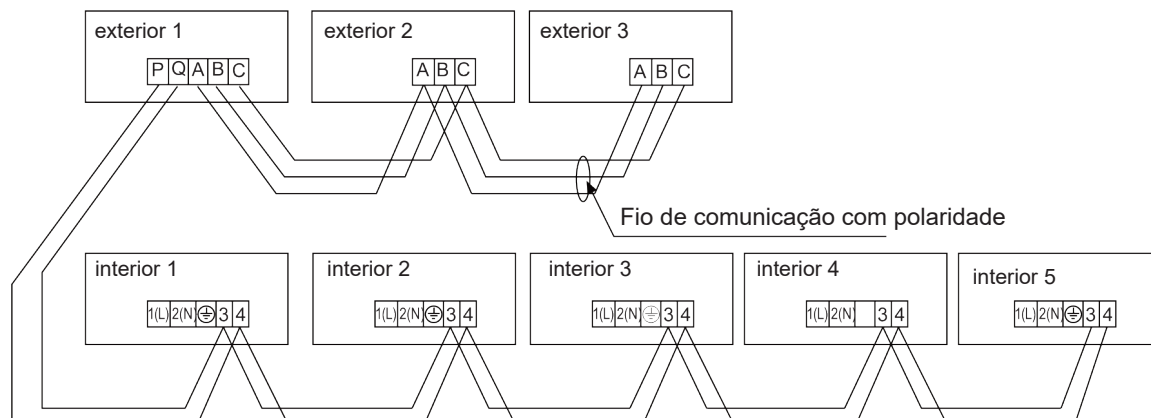

A fiação para a linha de alimentação da unidade interior, a fiação entre unidades interiores e exteriores, e a fiação entre unidades interiores:

Total Corrente de Unidades Interiores(A)	Itens	Secção Transversal (mm ²)	Comprimento (m)	Corrente Nominal do Disjuntor de Transbordamento (A)	Corrente Nominal do Disjuntor de Circuito Residual(A) Interruptor de Falha de Aterramento(mA) Tempo de resposta (S)	Secção Transversal Área da Linha de Sinal	
						Exterior - interior (mm ²)	Interior -interior (mm ²)
<6		2.5	20	10	10 A,30 mA,0,1S ou inferior	2 núcleos×0,75-2,0mm ² linha blindada	
≥6 e <10		4	20	16	16 A,30 mA,0,1S ou inferior		
≥10 e <16		6	25	20	20 A,30 mA,0,1S ou inferior		
≥16 e <25		8	30	32	32 A,30 mA,0,1S ou inferior		
≥25 e <32		10	40	32	32 A,30 mA,0,1S ou inferior		

- ✘ A linha de alimentação elétrica e as linhas de sinal devem ser apertadas firmemente.
- ✘ Cada unidade interior deve ter uma ligação à terra.
- ✘ A linha de alimentação deve ser aumentada se ela exceder o comprimento permitido.
- ✘ As camadas blindadas de todas as unidades interiores e exteriores devem ser ligadas juntas, com a camada blindada ao lado das linhas de sinal das unidades exteriores aterradas em um ponto.
- ✘ O comprimento total da linha de sinal não deve exceder a 1000m.

Fiação de Sinal do Controlador com fio

Comprimento da Linha de Sinal (m)	Dimensões da Fiação
≤ 250	0,75mm ² × linha de blindagem do núcleo

- A camada de blindagem da linha de sinal deve ser ligada à terra em uma extremidade.
- O comprimento total da linha de sinal não deve ser superior a 250m.

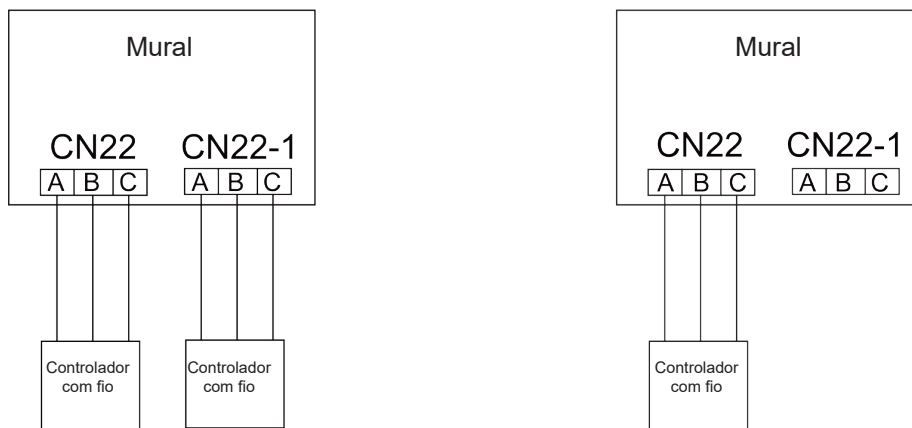

Recomendado: Um controlador com fio controla mais do que uma unidade interior (limitado em murais)

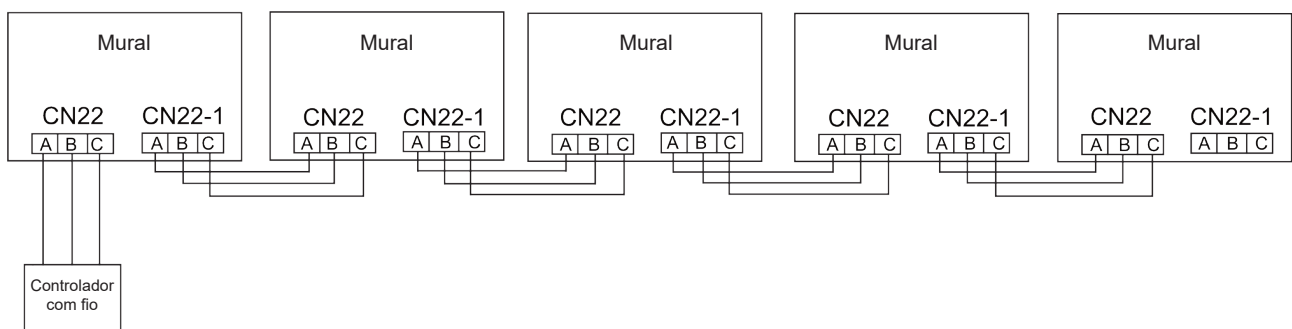

Não recomendado: Um controlador com fio controla mais do que uma unidade interior (interiores comuns)

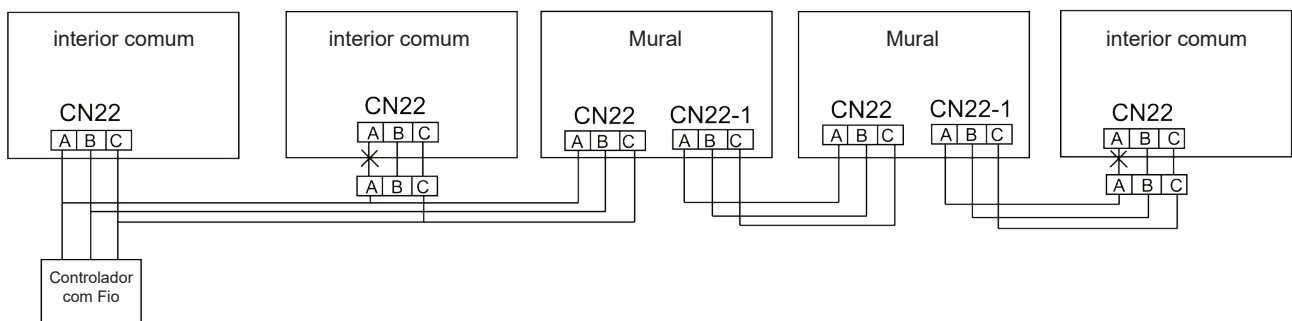

Instrução de fiação do controlador com fio do mural:

1. Um controlador com fio controla uma unidade de mural (um para um), liga os fios do controlador com fio ao terminal CN22 diretamente no PCB.
2. Dois controladores com fio controlam uma unidade de mural (dois para um), ligar os fios do controlador com fio 1 e 2 respectivamente ao CN22 e CN22-1 no PCB.
3. Um controlador com fio controla mais do que uma unidade (uma a mais), recomenda-se a limitação em unidades de mural e não se recomenda a mistura de diferentes tipos de unidades interiores. É fácil fazer ligações erradas quando existem muitos tipos diferentes de interiores.

Se escolher uma a mais (unidades interiores de tipos diferentes misturados), siga os princípios abaixo:

- a. Os fios de comunicação de unidades de mural de entrada ou saída do controlador com fio são 3 núcleos. Significa ligar todos os fios "ABC".
- b. Quando um controlador de fios liga com mais interiores, todos os fios entre terminais são de 3 núcleos. Quando outras unidades interiores são escravas de controlador com fio, mover o fio "A" entre os terminais de interior e de PCB CN22. Isto significa que quando outras unidades interiores são escravas de controlador com fio, não há necessidade de ligar o fio "A".
- c. Quando o fio "A" não estiver ligado a outros interiores comuns, que são os escravos de controlador com fio, faça um isolamento nele e evite tocar em outros circuitos elétricos.

Ajuste do Interruptor Dip

- O interruptor dip é marcado para a posição “Ligado” com o excesso de linha no estado de interligação se o código ou o estado de excesso de linha for “1”. O interruptor-dip é marcado para a posição “Desligado” com o excesso de linha no estado de desconexão se o código ou o estado de excesso de linha for “0”
- Na tabela abaixo, a escolha na caixa “ ” refere-se ao ajuste da soquete/excesso de linha antes da entrega.

Unidades Interiores PCB

Na tabela seguinte, 1 representa LIGADO e 0 representa DESLIGADO. Princípios de definição dos interruptores de códigos:

O SW01 é utilizado para ajustar as capacidades das unidades interiores mestre e escrava, bem como da unidade interior; o SW03 é utilizado para ajustar o endereço da unidade interior (combinar o endereço de comunicação original e o endereço do controlador centralizado).

(A) Definição e descrição de SW01

SW0 1_1 SW0 1_2 SW0 1_3 SW0 1_4	Endereço da unidade interior por fio (endereço do grupo)	[1]	[2]	[3]	[4]	Endereço da unidade interior controlada por fio (endereço do grupo)
		0	0	0	0	0
		0	0	0	1	1# (unidade escrava controlada por fio)
		0	0	1	1	2# (unidade escrava controlada por fio)
		0	0	1	1	3# (unidade escrava controlada por fio)
		
		1	1	1	1	15# (unidade escrava controlada por fio)
SW0 1_5 SW0 1_6 SW0 1_7 SW0 1_8	capacidade da unidade interna	[5]	[6]	[7]	[8]	Capacidade da unidade interior
		0	0	0	0	0,6HP
		0	0	0	1	0,8HP
		0	0	1	0	1,0HP
		0	0	1	1	1,2HP
		0	1	0	0	1,5HP
		0	1	0	1	1,7HP
		0	1	1	0	2,0HP
		0	1	1	1	2,5HP
		1	0	0	0	3,0HP
		1	0	0	1	3,2HP
		1	0	1	0	4,0HP
		1	0	1	1	5,0HP
		1	1	0	0	6,0HP
		1	1	0	1	8,0HP
1	1	1	0	10,0HP		
1	1	1	1	15,0HP		

Nota : Um controlador com fio pode ser ligado a um máximo de 16 unidades interiores.

Fiação Elétrica

(B) Definição e descrição de SW03

SW03_1	Modo de ajuste de endereço	0	Ajuste automático de endereço ou ajuste de endereço do controlador com fio (pre-definido)								
		1	Endereço de código ajustado								
SW03_2 ~ SW03_8	Endereço da unidade interior de código ajustado e endereço do controlador centralizado (Nota 2)	2	3	4	5	6	7	8	Endereço da unidade interior	Endereço da controlador centralizado	
		0	0	0	0	0	0	0	0	0# (Predefinido)	0# (Predefinido)
		0	0	0	0	0	0	0	1	1#	1#
		0	0	0	0	0	0	1	0	2#	2#
	
		0	1	1	1	1	1	1	1	63#	63#
		1	0	0	0	0	0	0	0	0#	64#
		1	0	0	0	0	0	0	1	1#	65#
		1	0	0	0	0	0	1	0	2#	66#
	
		1	1	1	1	1	1	1	1	63#	127#

Nota*:

- Ajustar o endereço por código ao ligar o controlador centralizado ou gateway ou sistema de carga.
- Endereço do controlador centralizado=endereço de comunicação+0 ou +64.
SW03_2=DESLIGADO, endereço do controlador centralizado=endereço de comunicação+0=endereço de comunicação
SW03_2=LIGADO, endereço do controlador centralizado=endereço de comunicação+64 (aplica-se quando o controlador centralizado é utilizado e há mais de 64 unidades interiores).
- Para utilizar com 0010451181A em uso, é necessário usar o código para ajuste de endereço. Ajustar SW03_1=LIGADO e SW03_2=DESLIGADO SW03_3, SW03_4, SW03_5, SW03_6, SW03_7, e SW03_8 são códigos de endereço que são ajustados de acordo com o endereço real.
- A função de ajuste de endereço do controlador com fio para máquinas de cartões ultrafinos está desativada.

Funções especiais

1. Interruptor de emergência:

Pressione o interruptor de emergência em estado de paragem, a unidade interior funciona com AUTOMÁTICO, AUTO-VELOCIDADE, 24 modos de ajuste, pressione o interruptor de emergência em estado de início, a unidade interior pára de funcionar.

2. Consumo de temperatura:

No modo de aquecimento, a gama de compensação da temperatura é de -14 ~ 0.

Ajustar o consumo de temperatura no modo de Aquecimento com o controlador remoto, modo de aquecimento; ajustar 30 como ponto de referência; premir o botão de inatividade 7 vezes, e o sinal sonoro toca duas vezes; a unidade entra no modo de consumo de temperatura. Dados de consumo de temperatura=temperatura atual-30

No modo de arrefecimento, a gama de compensação de temperatura é de -7 ~ +7.

Ajustar o consumo de temperatura no modo de Arrefecimento com o controlador remoto, modo de arrefecimento; ajustar 23 como ponto de referência; premir o botão de inatividade 7 vezes em 5 segundos; o sinal sonoro toca duas vezes; a unidade entra no modo de consumo de temperatura. Dados de consumo de temperatura=temperatura atual-23.

3. Ajuste de economia de energia:

Quando ligado, premir o botão de estado de funcionamento 8 vezes dentro de 5 segundos; o sinal sonoro tocará 4 vezes, que o ajuste de economia de energia é válido; se o sinal sonoro tocar duas vezes, o ajuste de economia de energia é inválido.

4. Descongelamento Obrigatório:

No modo de aquecimento, com um ajuste de alta velocidade, a temperatura ajustada é 30, premir o botão de inatividade 6 vezes; o sinal sonoro tocará 3 vezes, e a unidade entra em modo de descongelamento manual.

5. Função de início automático:

Quando ligado, pressionar o botão de inatividade 10 vezes dentro de 5 segundos; o sinal sonoro tocará 4 vezes, o que indica a entrada da função de reinício automático; pressionar o botão de inatividade 10 vezes dentro de 5 segundos, e o sinal sonoro tocará duas vezes indicando a saída da função de reinício automático.

Informação da memória: condições de ligar/desligar, modo, velocidade do ventilador, ajuste da temperatura, posição de oscilação.

6. Função de cartão da sala:

A função de Cartão da sala pode ser acedida através do controlador remoto.

Pressionar o botão de luz 12 vezes com o controlador remoto. Se o sinal sonoro tocar 4 vezes, o cartão de sala é válido. Se o sinal sonoro tocar duas vezes, o cartão de sala é inválido.

7. Função de ânon de estado de funcionamento:

Quando ligado, premir o botão “ESTADO DE FUNCIONAMENTO” ao exibir o ícone no display LCD. O ar condicionado inicia a operação da função de ânon de estado de funcionamento. Premir novamente o botão ESTADO DE FUNCIONAMENTO” para cancelar a função de ânon.

Test di funzionamento e codice di guasto

Antes do teste de execução

- Antes de ligar a unidade, testar os níveis dos terminais de alimentação (terminais L, N) e pontos de ligação à terra com 500V megaohm metro e verificar se a resistência está acima de 1MΩ. A unidade não pode ser operada se estiver abaixo de 1MΩ.
- Ligar a unidade à fonte de alimentação das unidades exteriores para energizar a correia de aquecimento do compressor. Para proteger o compressor na partida inicial, ligá-lo 12 horas antes da operação.
- Rever os procedimentos do teste de execução na unidade exterior e assegurar-se de que a unidade exterior foi devidamente instalada de acordo com as instruções no manual de unidade exterior.

Verificar se todas as tubagens foram instaladas, ligadas e isoladas de acordo com as instruções fornecidas no manual.

- verificar se a tensão de rede corresponde
- verificar se há vazamentos nas juntas da tubagem
- verificar se as ligações de alimentação elétrica e unidades interior e exterior estão corretas
- verificar se os números de série dos terminais correspondem
- verificar se o local de instalação cumpre os requisitos
- verificar se há demasiado ruído
- verificar se a linha de ligação está fixada
- verificar se os conectores para as tubagens estão isolados termicamente
- verificar se a água drena para o exterior
- verificar se as unidades interiores estão posicionadas

Método de teste de execução

Solicitar ao pessoal da instalação para realizar um teste de execução. Conduzir os procedimentos de teste de acordo com o manual e verificar se o regulador de temperatura funciona corretamente.

Quando a máquina não inicia devido à temperatura ambiente, podem ser efetuados os seguintes procedimentos para conduzir uma execução compulsiva. Esta função não é fornecida para o tipo com controlo remoto.

Ajustar o controlador com fio para o modo de arrefecimento/aquecimento, pressionar o botão 'LIGA/DESLIGA' durante 5 segundos para entrar no modo de arrefecimento/aquecimento compulsivo. Pressionar novamente o botão 'LIGA/DESLIGA' para sair da execução compulsiva e parar a operação do ar condicionado.

Remediação de avarias

Quando surgir qualquer avaria, consultar o código de avarias do controlo com fio ou quantas vezes que pisca para LED5 na placa da unidade interior, e encontrar as avarias como mostrado na tabela seguinte para a resolução de problemas.

Avarias da unidade interior

Código de Erro	Vezes que acende LED5 Vezes que pisca	Conteúdo de Erro
01	1	Sensor de ambiente TA
02	2	Sensor de Tubo de Gás TC1
03	3	Sensor de Tubo de Líquido TC2
04	4	Sensor da Fonte de Calor
05	5	EEPROM
06	6	Erro de Comunicação com Unidade exterior
07	7	Erro de Comunicação com Controlador
08	8	Avaria de drenagem
09	9	Endereço repetido
12	12	50Hz Cruzamento zero
14	14	Motor DC
18	18	Caixa de válvulas BS ou 4WV Invertida
20	20	Erro da unidade exterior

Mover e desmantelar o ar condicionado

Turn to the experts

- Durante mudanças, para desmontar e reinstalar o ar condicionado, contacte o seu revendedor para apoio técnico.
- No material de composição do ar condicionado, o conteúdo de chumbo, mercúrio, cromo hexavalente, bifenilos polibromados, e éteres difenílicos polibromados não são superiores a 0,1% (fração de massa) e o cádmio não é superior a 0,01% (fração de massa).
- Reciclar o fluido frigorigéneo antes de desmantelar, mover, ajustar e reparar o ar condicionado; o desmantelamento do ar condicionado deve ser executado por empresas qualificadas.

Informações de acordo com a Diretiva 2006/42/EC	
(Nome do fabricante)	Carrier SCS
(Endereço, cidade, país)	Route de Thil - 01120 Montluel – França



Turn to the experts

O fabricante reserva-se o direito de alterar qualquer especificação de produtos sem aviso prévio.